

CENNIK 2024

WAZNY OD 18.07.2024

Przedstawiona w cenniku oferta cenowa nie ma obecnie charakteru ostatecznego i nie stanowi ostatecznej oferty. W związku w szczególności z sytuacją na rynku surowcowym i zmiennością kursu EUR ceny są aktualizowane na bieżąco, jednakże z uwagi na częstotliwość dokonywanych zmian, na co wpływ ma m.in. obecna sytuacja geopolityczna, ceny mogą ulegać modyfikacji.

Dla realizacji zamówień potwierdzających cenę ostateczną i możliwy termin dostawy wiążąca jest każdorazowo oferta/zamówienie sporządzone przez uprawnionego pracownika Balex Metal na konkretny dzień.

W razie niezaakceptowania oferty we wskazanym w ofercie/zamówieniu terminie, przestaje ona wiązać. Prosimy o uwzględnienie tego trybu pracy z prezentowanym materiałem reklamowym.

SPIIS TREŚCI

5	Kalkulator
6	Paleta kolorów
8	Thermano ROOF
9	Thermano DECK
11	Thermano GK-H2
12	Thermano GK-A
13	Thermano COMPACT
14	Thermano FLOOR
15	Thermano ALU
15	Thermano FIBER
17	System Panorama
22	System Elipsa
23	Elegant 2.0
24	Panel startowy na rąbek Elegant 2.0
30	Spektrum
33	Akcesoria dachowe
42	Konstrukcje montażowe BALEX PV
46	Blacha płaska
47	Blachy trapezowe
58	Obróbki do blach trapezowych
61	Rynny Zenit
63	Rynny Wijo
65	Płyty warstwowe
72	Kształtowniki
76	Akcesoria do kształtowników
80	Ogólne Warunki Sprzedaży
92	Kontakt

Kalkulator pokrycia dachowego



RODZAJ DACHU

✓ Wybierz dach, który jest zbliżony kształtem do Twojego.



Jednospadowy



Dwuspadowy z wykusami



Dwuspadowy z wykusami 1



Dach kopertowy



Dach kopertowy 2



Dach kopertowy 3



Dach w kształcie L



Dach w kształcie L 2

DALEI →

OBLICZ W 3 MINUTY MATERIAŁY POTRZEBNE NA DACH

Na stronie balex.eu przygotowaliśmy dla Ciebie szybkie i łatwe w obsłudze narzędzie do obliczania ilości materiałów potrzebnych do wykonania dachu, od rodzaju pokrycia po wkręty.

Nie trzeba być dekarzem, by skorzystać z aplikacji – wystarczy podać podstawowe parametry budynku i wyliczenie będzie gotowe do pobrania.

Narzędzie wygeneruje dla Ciebie:

- zwymiarowany rysunek dachu,
- listę potrzebnych materiałów, m.in. powierzchnię pokrycia, membrany, liczbę wkrętów i niezbędnych akcesoriów montażu,
- powierzchnię warstwy termoizolującej, w układzie jedno lub dwuwarstwowym.

Aplikacja jest bezpłatna i nie wymaga instalacji. Wszystko możesz zrobić on-line.



balex.eu/kalkulator

PALETA KOLORÓW

STANDARDOWE KOLORY

Powłoki premium

Cesar 55 Półmat

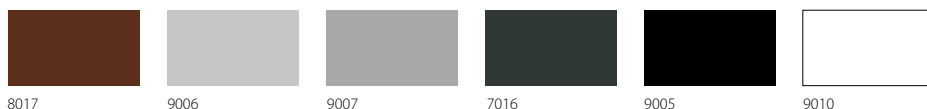

Powłoki organiczne

SP Poliester Połysk 25 µm



Kolory prezentowane w materiałach mają jedynie charakter poglądowy. Balex Metal zastrzega sobie prawo wystąpienia różnic kolorystycznych między wzornikiem a rzeczywistym kolorem.

Prezentowane kolory występują w ofercie blach o grubości 0,50 mm

1) kolor dostępny również dla blach grubości 0,60 mm;

2) kolor dostępny również dla blach grubości 0,60 mm oraz 0,70 mm

SP Poliester Mat 35 µm

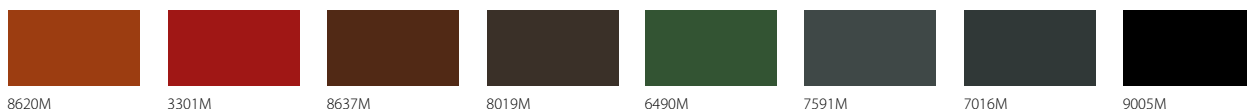

PVC(F) food safe

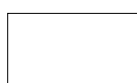

9010¹⁾

Powłoki metaliczne



AZ - ALUCYNK
+ EASYFILM*

Z - OCYNK

Inne



STAL NIERDZEWNA

TYTAN CYNK

Kolorystyka rynien Zenit

Cesar 35



SZAROBIAŁY
9002

CEGLASTY
8004

CZARNY
9005

CZEKOLADOWO-
BRĄZOWY 8017

GRAFITOWY
7016

SILVER METALIC
9006

Powłoki metaliczne



OCYNK

MIEDŹ*

TYTAN CYNK*

Kolorystyka rynien Wijo

Prelaq Nova (HBP 35µm)



SZAROBIAŁY
9002¹⁾

BRĄZ
8028

CEGLASTY
8004

CZARNY
9011

WIŚNIA
3009

GRAFITOWO-SZARY
7011

SILVER METALIC
9006

Kolory prezentowane w materiałach mają jedynie charakter poglądowy. Ballex Metal zastrzega sobie prawo wystąpienia różnic kolorystycznych między wzornikiem a rzeczywistym kolorem.

Prezentowane kolory występują w ofercie blach o grubości 0,50 mm

1) kolor dostępny również dla blach grubości 0,60 mm;

2) kolor dostępny również dla blach grubości 0,60 mm oraz 0,70 mm

* Dostępne na zamówienie

IZOLACJA THERMANO

Płyta termoizolacyjna Thermano ROOF izolacja dedykowana na dachy

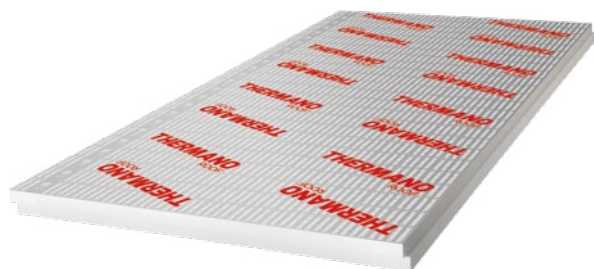

DOWIEDZ SIĘ
WIĘCEJ

Grubość [mm]	Współ- czynnik U [W/m²K]	wymiary całk. paczki szer. x dł. x wys. [mm]	Zamek*	Ilość płyt/ paczka	m² całk./ paczka	m³ całk./ paczka	waga kg/ paczka	Cena za m² [zł]		Cena paczki [zł]		Cena za m³ [zł]	
								netto	brutto	netto	brutto	netto	brutto
40	0,59	1200x2400x1200	TOP	30	86,4	3,46	104,00	46,90	57,69	4 052,16	4 984,16	1 171,14	1 440,51
50	0,47	1200x2400x1200		24	69,12	3,46	104,00	53,90	66,30	3 725,57	4 582,45	1 076,75	1 324,41
60	0,38	1200x2400x1200		20	57,6	3,46	104,00	60,90	74,91	3 507,84	4 314,64	1 013,83	1 247,01
80	0,29	1200x2400x1200		15	43,2	3,46	104,00	74,90	92,13	3 235,68	3 979,89	935,17	1 150,26
100	0,23	1200x2400x1200		12	34,56	3,46	104,00	90,90	111,81	3 141,50	3 864,05	907,95	1 116,78
120	0,19	1200x2400x1200		10	28,8	3,46	104,00	105,90	130,26	3 049,92	3 751,40	881,48	1 084,22
125	0,19	1200x2400x1125		9	25,92	3,24	98,00	108,90	133,95	2 822,69	3 471,91	871,20	1 071,58
140	0,16	1200x2400x1120		8	23,04	3,23	97,00	117,90	145,02	2 716,42	3 341,19	841,00	1 034,42
150	0,15	1200x2400x1200		8	23,04	3,46	104,00	126,90	156,09	2 923,78	3 596,24	845,02	1 039,38
160	0,14	1200x2400x960		6	17,28	2,76	83,00	132,90	163,47	2 296,51	2 824,71	832,07	1 023,45

Niestandardowe grubości dostępne na indywidualne zamówienie.

*zamek Master/Basic dostępny jest na zamówienie. Inne konfiguracje grubości, rozmiarów oraz zamków płyt na zapytanie.

Minimum logistyczne - 3 paczki. Czas dostawy - 48h (2 dni robocze, licząc od zamówienia przyjętego do godz. 10:00).

Wysyłka 1 paczki Thermano ROOF za dopłatą 500 PLN netto.

Rodzaje łączenia płyt

Zamek TOP (zakładka)

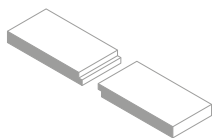

Instrukcje montażu Thermano ROOF



NAKROKWIOWO
NA DACHU SKOŚNYM



PODKROKWIOWO
NA DACHU SKOŚNYM



NA DACHU PŁASKIM



NA DACHU
PŁASKIM ZIELONYM



NA DACHU PŁASKIM
W SYSTEMIE KLEJONYM



Płyta termoizolacyjna Thermano DECK izolacja dedykowana na dachy płaskie



DOWIEDZ SIĘ
WIĘCEJ

Grubość [mm]	Współ- czynnik U [W/m²K]	wymiary całk. paczki szer. x dł. x wys. [mm]	Zamek*	Ilość płyt/ paczka	m² całk./ paczka	m³ całk./ paczka	waga kg/ paczka	Cena za m² [zł]		Cena paczki [zł]		Cena za m³ [zł]	
								netto	brutto	netto	brutto	netto	brutto
40	0,58	1200x2400x1200	TOP	30	86,4	3,46	104,00	43,90	54,00	3 792,96	4 665,34	1 096,23	1 348,36
50	0,46	1200x2400x1200		24	69,12	3,46	104,00	49,90	61,38	3 449,09	4 242,38	996,85	1 226,12
60	0,38	1200x2400x1200		20	57,6	3,46	104,00	55,90	68,76	3 219,84	3 960,40	930,59	1 144,63
75	0,30	1200x2400x1200		16	46,08	3,46	104,00	64,90	79,83	2 990,59	3 678,43	864,33	1 063,13
80	0,29	1200x2400x1200		15	43,2	3,46	104,00	67,90	83,52	2 933,28	3 607,93	847,77	1 042,76
100	0,22	1200x2400x1200		12	34,56	3,46	104,00	81,90	100,74	2 830,46	3 481,47	818,05	1 006,21
120	0,18	1200x2400x1200		10	28,8	3,46	104,00	94,90	116,73	2 733,12	3 361,74	789,92	971,60
140	0,16	1200x2400x1120		8	23,04	3,23	97,00	106,90	131,49	2 462,98	3 029,46	762,53	937,91
150	0,15	1200x2400x1200		8	23,04	3,46	104,00	112,90	138,87	2 601,22	3 199,50	751,80	924,71
160	0,14	1200x2400x960		6	17,28	2,76	83,00	118,90	146,25	2 054,59	2 527,15	744,42	915,63

Niestandardowe grubości dostępne na indywidualne zamówienie.

*zamek Master/Basic dostępny jest na zamówienie. Inne konfiguracje grubości, rozmiarów oraz zamków płyt na zapytanie.

Minimum logistyczne - 3 paczki. Czas dostawy - 48h (2 dni robocze, licząc od zamówienia przyjętego do godz. 10:00).

Wysyłka 1 paczki Thermano DECK za dopłatą 500 PLN netto.

Rodzaje łączenia płyt

Zamek TOP (zakładka)

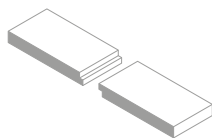

Instrukcje montażu Thermano DECK



NA DACHU PŁASKIM



NAKROKOWO
NA DACHU SKOŚNYM



PODKROKOWO
NA DACHU SKOŚNYM



NA DACHU
PŁASKIM ZIELONYM



NA DACHU PŁASKIM
W SYSTEMIE KLEJONYM



Akcesoria – Montaż na dachu płaskim



Tuleja

Nazwa produktu	Parametry	Cena [zł]	
		netto	brutto
Tuleja	45 x 60 mm	0,61	0,75
	45 x 80 mm	0,61	0,75
	45 x 100 mm	0,68	0,84
	45 x 120 mm	0,80	0,98
	45 x 150 mm	0,80	0,98
	45 x 180 mm	1,28	1,57

Akcesoria – Montaż na dachu skośnym



Przymiar do uzyskania kąta 67°

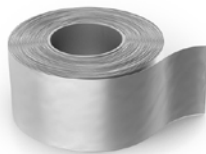

Taśma uszczelniająca aluminiowa do THERMANO



Wkręt torx do drewna

Nazwa produktu	Parametry	J.m.	Cena [zł]	
			netto	brutto
Przymiar do uzyskania kąta 67° – do montażu THERMANO	67°	szt.	21,00	25,83
Taśma uszczelniająca aluminiowa do THERMANO	50 μm / 120 mm, 50 mb.	szt.	88,40	108,73
Taśma uszczelniająca aluminiowa do THERMANO	50 μm / 75 mm, 50 mb.	szt.	60,77	74,75
Wkręt torx	6.0/160	100 szt.	70,73	87,00
	6.0/200	100 szt.	109,84	135,10
	6.0/240	100 szt.	202,32	248,85
	8.0/200	50 szt.	87,15	107,19
	8.0/220	50 szt.	100,26	123,32
	8.0/260	50 szt.	127,25	156,52
	8.0/300	50 szt.	163,44	201,03

Dobór zamocowań do izolacji THERMANO

na blasze trapezowej BTR

Grubość izolacji THERMANO [mm]	Tuleja R45 + wkręt PS4,8 [mm]
80	60+60
100	80+60
120	100+60
140	120+60
150	120+80
160	120+90

na dachu żelbetowym

Grubość izolacji THERMANO [mm]	Tuleja R45 + wkręt PS4,8 [mm]
80	60+80
100	80+80
120	100+80
140	120+80
150	120+90
160	120+100

IZOLACJA THERMANO

Płyta termoizolacyjna Thermano GK-H2 (z płytą GK-H2 odporną na wilgoć)

izolacja dedykowana do zastosowań wewnętrznych do izolacji klatek schodowych, wewnętrznych izolacji ścian, sufitów i poddaszy

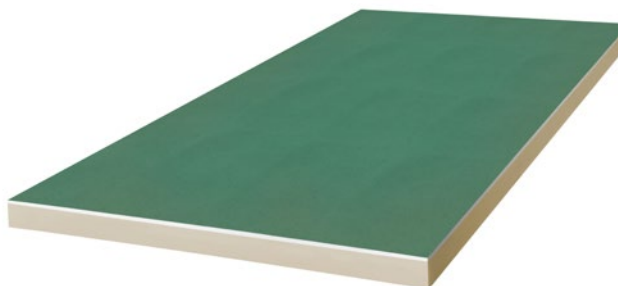

DOWIEDZ SIĘ
WIĘCEJ

Grubość [mm]	Współczynnik U [W/m²K]	Symbol paczki	wymiary całk. paczki szer. x dł. x wys. [mm]	Zamek*	Ilość płyt/paczka	m² całk./paczka	m³ całk./paczka	waga kg/paczka	Cena za m² [zł]		Cena paczki [zł]		Cena za m³ [zł]	
									netto	brutto	netto	brutto	netto	brutto
30	1,25	XL	1200x2600x1200	BASIC	34	106,08	3,18	949,00	62,90	77,37	6 672,43	8 207,09	2 096,67	2 578,90
50	0,59				21	65,52	3,28	626,00	75,90	93,36	4 972,97	6 116,75	1 518,00	1 867,14
60	0,48				17	53,04	3,18	522,00	82,90	101,97	4 397,02	5 408,33	1 381,67	1 699,45
120*	0,21				8	24,96	3,00	291,00	127,90	157,32	3 192,38	3 926,63	1 065,83	1 310,98

* produkt dostępny jest na zamówienie. Inne konfiguracje grubości płyt na zapytanie. Minimum logistyczne - 3 paczki. Czas dostawy - 48h (2 dni robocze, licząc od zamówienia przyjętego do godz. 10:00). Wysyłka 1 paczki Thermano GK za dopłatą 500 PLN netto.

Rodzaje łączenia płyt

Zamek BASIC (prosta krawędź)

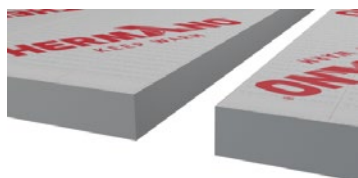

Instrukcje montażu Thermano



INSTRUKCJA MONTAŻU
THERMANO GK



INSTRUKCJA MONTAŻU
THERMANO GK NA STELAŻU
DREWNIANYM I METALOWYM



INSTRUKCJA MONTAŻU
THERMANO GK PRZY UŻYCIU
KLEJÓW GIPSOWYCH



INSTRUKCJA MONTAŻU
THERMANO GK PRZY UŻYCIU
KLEJÓW POLIURETANOWYCH
I AKRYLOWYCH



Płyta termoizolacyjna Thermano GK-A (z szarą płytą GK-A)

izolacja dedykowana do zastosowań wewnętrznych do izolacji klatek schodowych, wewnętrznych izolacji ścian, sufitów i poddaszy

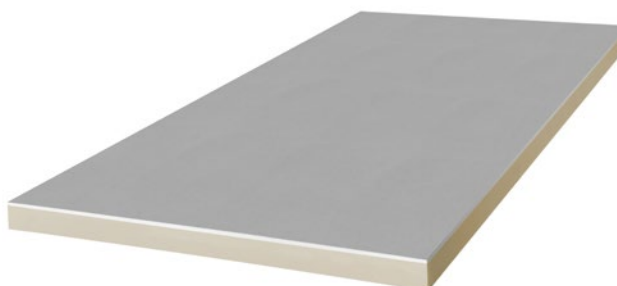

DOWIEDZ SIĘ
WIĘCEJ

Grubość [mm]	Współczynnik U [W/m²K]	Symbol paczki	wymiary całk. paczki szer. x dł. x wys. [mm]	Zamek*	Ilość płyt/paczka	m² całk./paczka	m³ całk./paczka	waga kg/paczka	Cena za m² [zł]		Cena paczki [zł]		Cena za m³ [zł]	
									netto	brutto	netto	brutto	netto	brutto
30	1,25	XL	1200x2600x1200	BASIC	34	106,08	3,18	949,00	52,90	65,07	5 611,63	6 902,31	1 763,33	2 168,90
50	0,59				21	65,52	3,28	626,00	65,90	81,06	4 317,77	5 310,85	1 318,00	1 621,14
60	0,48				17	53,04	3,18	522,00	72,90	89,67	3 866,62	4 755,94	1 215,00	1 494,45
120*	0,21				8	24,96	3,00	291,00	117,90	145,02	2 942,78	3 619,62	982,50	1 208,48

* produkt dostępny jest na zamówienie. Inne konfiguracje grubości płyt na zapytanie. Minimum logistyczne - 3 paczki. Czas dostawy - 48h (2 dni robocze, licząc od zamówienia przyjętego do godz. 10:00). Wysyłka 1 paczki Thermano GK za dopłatą 500 PLN netto.

Rodzaje łączenia płyt

Zamek BASIC (prosta krawędź)

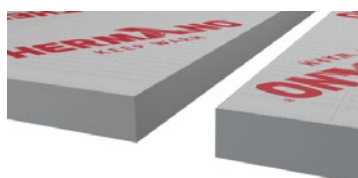

Instrukcje montażu Thermano



INSTRUKCJA MONTAŻU
THERMANO GK



INSTRUKCJA MONTAŻU
THERMANO GK NA STELAŻU
DREWNIANYM I METALOWYM



INSTRUKCJA MONTAŻU
THERMANO GK PRZY UŻYCIU
KLEJÓW GIPSOWYCH



INSTRUKCJA MONTAŻU
THERMANO GK PRZY UŻYCIU
KLEJÓW POLIURETANOWYCH
I AKRYLOWYCH

Płyta termoizolacyjna Thermano COMPACT

izolacja dedykowana do zastosowań wewnętrznych i zewnętrznych wymagających poręcznego formatu 1200x600



Grubość [mm]	Współczynnik U [W/m²K]	Symbol paczki	wymiary całk. paczki szer. x dł. x wys. [mm]	Zamek*	Ilość płyt/paczka	m² całk./paczka	m³ całk./paczka	waga kg/paczka	Cena za m² [zł]		Cena paczki [zł]		Cena za m³ [zł]	
									netto	brutto	netto	brutto	netto	brutto
20	1,18	S	1200x600x600	BASIC	30	21,60	0,43	13,00	35,90	44,16	775,44	953,79	1 795,00	2 207,85
30	0,77				20	14,40	0,43	13,00	42,90	52,77	617,76	759,84	1 430,00	1 758,90
40	0,59			TOP	15	10,80	0,43	13,00	49,90	61,38	538,92	662,87	1 247,50	1 534,43
50	0,47				12	8,64	0,43	13,00	57,90	71,22	500,26	615,31	1 158,00	1 424,34
80	0,29			7	5,04	0,40	13,00	79,90	98,28	402,70	495,32	998,75	1 228,46	
100	0,23			6	4,32	0,43	13,00	96,90	119,19	418,61	514,89	969,00	1 191,87	
125	0,19			4	2,88	0,36	11,00	115,90	142,56	333,79	410,56	927,20	1 140,46	

Minimum logistyczne - 24 paczki. Czas dostawy - 48h (2 dni robocze, licząc od zamówienia przyjętego do godz. 10:00). Wysłka 8 paczek Thermano COMPACT na 1 palecie za dopłatą 500 PLN netto

Rodzaje łączenia płyt

Zamek BASIC (prosta krawędź)

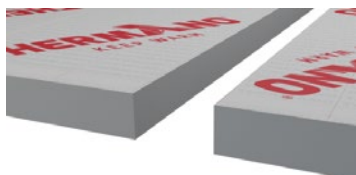

Zamek TOP (zakładka)

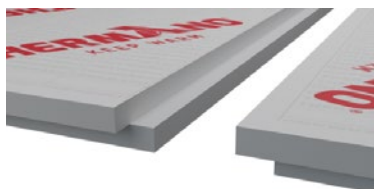

Płyta termoizolacyjna Thermano Floor

izolacja dedykowana do izolacji posadzek i ścian zalewanych



DOWIEDZ SIĘ
WIĘCEJ

Grubość [mm]	Współczynnik U [W/m²K]	Symbol paczki	wymiary całk. paczki szer. x dł. x wys. [mm]	Zamek	Ilość płyt/paczka	m² całk./paczka	m³ całk./paczka	waga kg/paczka	Cena za m² [zł]		Cena paczki [zł]		Cena za m³ [zł]	
									netto	brutto	netto	brutto	netto	brutto
20	1,18	S	1200x600x600	BASIC	30,00	21,60	0,43	13,00	32,90	40,47	710,64	874,09	1 645,00	2 023,35
		L	1200x2400x1200		60,00	172,80	3,46	104,00			5 685,12	6 992,70		
30	0,77	S	1200x600x600		20,00	14,40	0,43	13,00	38,90	47,85	560,16	689,00	1 296,67	1 594,90
		L	1200x2400x1200		40,00	115,20	3,46	104,00			4 481,28	5 511,97		
50	0,47	S	1200x600x600	TOP	12,00	8,64	0,43	13,00	51,90	63,84	448,42	551,55	1 038,00	1 276,74
		L	1200x2400x1200		24,00	69,12	3,46	104,00			3 587,33	4 412,41		
60	0,37	S	1200x600x600		10,00	7,20	0,43	13,00	58,90	72,45	424,08	521,62	981,67	1 207,45
		L	1200x2400x1200		20,00	57,60	3,46	104,00			3 392,64	4 172,95		
80	0,29	S	1200x600x600	7,00	5,04	0,40	13,00	72,90	89,67	367,42	451,92	911,25	1 120,84	
		L	1200x2400x1200	15,00	43,20	3,46	104,00			3 149,28	3 873,61			
100	0,22	S	1200x600x600	6,00	4,32	0,43	13,00	88,90	109,35	384,05	472,38	893,13	1 098,56	
		L	1200x2400x1200	12,00	34,56	3,46	104,00			3 072,38	3 779,03			
120*	0,18	S	1200x600x600	5,00	3,60	0,43	13,00	103,90	127,80	374,04	460,07	869,86	1 069,93	
		L	1200x2400x600	10,00	28,80	3,46	104,00			2 992,32	3 680,55			

*produkt dostępny jest na zamówienie
Inne konfiguracje grubości, rozmiarów oraz zamków płyt na zapytanie

Rodzaje łączenia płyt

Zamek TOP (zakładka)

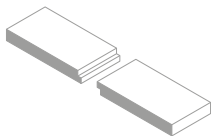

Instrukcje montażu Thermano



NA POSADZKACH POD
OGRZEWANIE PODŁOGOWE



NA ŚCIANIE
TRÓJWARSTWOWEJ



Płyta termoizolacyjna Thermano Alu izolacja dedykowana do budynków agro



DOWIEDZ SIĘ
WIĘCEJ

Grubość [mm]	Współ- czynnik U [W/m²K]	Symbol paczki	wymiary całk. paczki szer. x dł. x wys. [mm]	Zamek	Ilość płyt/ paczka	m² całk./ paczka	m³ całk./ paczka	waga [kg/ m²]	Cena za m² [zł]		Cena paczki [zł]		Cena za m³ [zł]	
									netto	brutto	netto	brutto	netto	brutto
40	0,57	L	1200x2400-5000x1200	BASIC	30	zależna od długości płyty		1,45	60,90	74,91	zależna od długości płyty	1 522,50	1 872,68	
50	0,46		24		1,75			67,90	83,52	1 358,00		1 670,34		
60	0,38		20		2,05			74,90	92,13	1 248,33		1 535,45		
80	0,29		15		2,65			88,90	109,35	1 111,25		1 366,84		

Minimalne zamówienie 500 m²; profile mocujące H i U dostępne dla grubości 50, 60 i 80mm

Zamek BASIC

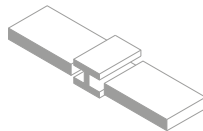

Zamek TOP (zakładka)

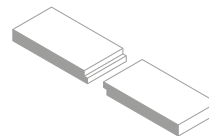

Zamek TOP25

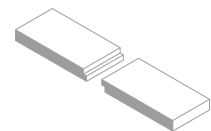

Rodzaje łączenia płyt

Płyta termoizolacyjna Thermano Fiber

izolacja dedykowana do budynków inwentarskich oraz o podwyższonej wilgotności



DOWIEDZ SIĘ
WIĘCEJ

Grubość [mm]	Współ- czynnik U [W/m²K]	Symbol paczki	wymiary całk. paczki szer. x dł. x wys. [mm]	Zamek	Ilość płyt/ paczka	m² całk./ paczka	m³ całk./ paczka	waga [kg/ m²]	Cena za m² [zł]		Cena paczki [zł]		Cena za m³ [zł]	
									netto	brutto	netto	brutto	netto	brutto
50	0,56	L	1200x2400-5000x1200	BASIC	24	zależna od długości płyty		2,10	87,90	108,12	zależna od długości płyty	1 758,00	2 162,34	
60	0,47		20		2,40			94,90	116,73	1 581,67		1 945,45		
80	0,34		15		3,00			108,90	133,95	1 361,25		1 674,34		

Minimalne zamówienie 500 m²; profile mocujące H i U dostępne dla grubości 50, 60 i 80mm

Instrukcje montażu Thermano



W BUDYNKU
INWENTARSKIM



W BUDYNKU
INWENTARSKIM



Rodzaje łączenia płyt

Zamek BASIC (prosta krawędź)

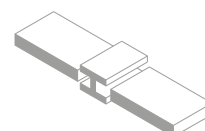

Akcesoria do płyt Thermano Agro Fiberglass i Alu



Profil łączeniowy H



Profil zakończeniowy U



Profil krzeselkowy

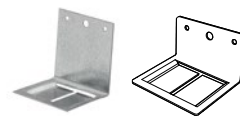

Wieszak mocujący

Nazwa produktu	Długość	Cena za szt. [zł]		Cena za mb [zł]	
		netto	brutto	netto	brutto
Profil łączeniowy H do płyt AGRO 50 mm	4 m	71,28	87,67	17,82	21,92
Profil łączeniowy H do płyt AGRO 60 mm		61,79	76,00	15,45	19,00
Profil łączeniowy H do płyt AGRO 80 mm		83,08	102,19	20,77	25,55
Profil zakończeniowy U do płyt AGRO 50 mm	4 m	65,13	80,11	16,28	20,03
Profil zakończeniowy U do płyt AGRO 60 mm		59,23	72,85	14,81	18,21
Profil zakończeniowy U do płyt AGRO 80 mm		71,67	88,15	17,92	22,04
Wieszak mocujący do płyty AGRO	H=35 mm	4,85	5,97	-	-
Profil krzeselkowy (do zamka TOP25)	5 m	31,10	38,25	6,22	7,65

Nazwa produktu	Długość	Cena za mb [zł]	
		netto	brutto
Zaślepka do wkręta - biała (AGRO)	1 opak. = 200 szt.	320,00	393,60
Wkręt 6.3/100 do drewna 100mm do płyt AGRO 50-60mm	1 opak. = 100 szt.	100,84	124,03
Wkręt 6.3/120 do drewna 120mm do płyt AGRO 60-80mm		170,17	209,31
Wkręt 6.3/140 do drewna 140mm do płyt AGRO 80-100mm		214,29	263,58
Wkręt 6.3/160 do drewna 160mm do płyt AGRO >100mm		262,61	323,01
Wkręt do stali 4.8x70mm GTS-B	1 opak. = 500 szt.	209,38	257,54
Wkręt do stali 4.8x80mm GTS-B		291,67	358,75
Wkręt do stali 4.8x90mm GTS-B		333,33	410,00
Wkręt do stali 4.8x100mm GTS-B		375,00	461,25
Wkręt do stali 4.8x110mm GTS-B		437,50	538,13
Wkręt do stali 4.8x120mm GTS-B		482,29	593,22
Wkręt do stali 4.8x130mm GTS-B		625,00	768,75
Wkręt do stali 4.8x140mm GTS-B		708,33	871,25
Wkręt do stali 4.8x150mm GTS-B		886,46	1090,35

SYSTEM PANORAMA

Dachówka stalowa PANORAMA



DOWIEDZ SIĘ
WIĘCEJ



Rzut od frontu

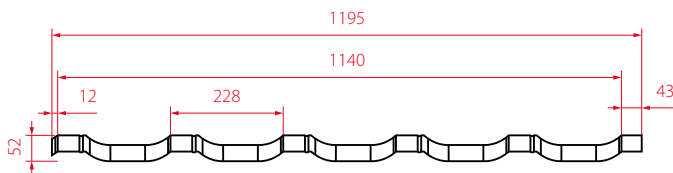

Rzut z boku

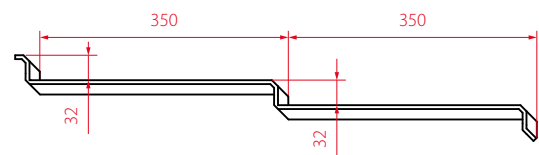

Powłoka	Cena Katalogowa [zł]						waga palety [kg/paletę]	waga arkusza [kg/szt]	ciężar jednostkowy [kg/m ² ef]
	m ² efektywny		arkusz		Paleta				
	netto	brutto	netto	brutto	netto	brutto			
SP Poliester Połysk 25 μm	46,24	56,88	36,90	45,39	9 963,00	12 254,49	ok 1 060 (270 arkuszy = 215,46m ²)	3,90	4,89
SP Poliester Mat 35 μm	48,75	59,96	38,90	47,85	10 503,00	12 918,69			
Cesar 55 Półmat	61,28	75,37	48,90	60,15	13 203,00	16 239,69			

Dachówka stalowa PANORAMA w powłoce SP25 POŁYSK i SP35 MAT występuje w kolorach RAL: 3011, 8004, 9005, 8017, 7016

Istnieje możliwość produkcji w innych kolorach. Wycena indywidualna – więcej szczegółów można uzyskać kontaktując się z przedstawicielem handlowym.

Dachówka stalowa PANORAMA występuje w powłoce CESAR55 PÓŁMAT w kolorach RAL: 9005, 8017, 7016

Produkt pakowany jest na paletach Euro - 1 paleta to 270 arkuszy, 215,46 m² krycia, waga ok. 1000 kg.

Minimum logistyczne - 2 tys. PLN netto

Czas dostawy - 48h (2 dni robocze, licząc od zamówienia przyjętego do godz. 10:00).

Akcesoria do dachówki stalowej PANORAMA

Dachówka krawędziowa PANORAMA lewa długość 372 mm, gr. 0,50

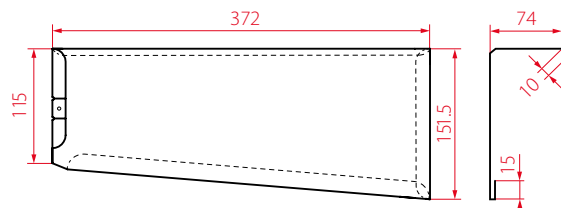

Powłoka	J.m.	Cena Katalogowa [zł]	
		netto	brutto
SP Poliester Połysk 25 µm	szt.	23,90	29,40
SP Poliester Mat 35 µm	szt.	23,90	29,40
Cesar 55 Półmat	szt.	23,90	29,40

Dachówka krawędziowa PANORAMA prawa długość 372 mm, gr. 0,50

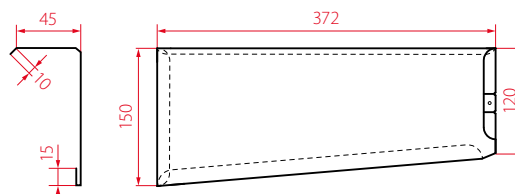

Powłoka	J.m.	Cena Katalogowa [zł]	
		netto	brutto
SP Poliester Połysk 25 µm	szt.	23,90	29,40
SP Poliester Mat 35 µm	szt.	23,90	29,40
Cesar 55 Półmat	szt.	23,90	29,40

Gąsior modułowy długość 385 mm, gr.0,5

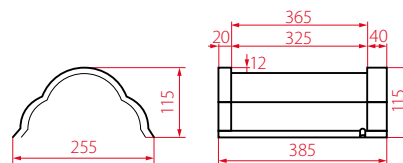

Powłoka	J.m.	Cena Katalogowa [zł]	
		netto	brutto
SP Poliester Połysk 25 µm	szt.	41,90	51,54
SP Poliester Mat 35 µm	szt.	41,90	51,54
Cesar 55 Półmat	szt.	41,90	51,54

Pas nadrynnowy długość 2000 mm, gr. 0,5 Uniwersalny

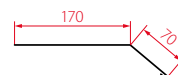

Powłoka	J.m.	Cena Katalogowa [zł]	
		netto	brutto
SP Poliester Połysk 25 µm	szt.	46,90	57,69
SP Poliester Mat 35 µm	szt.	48,90	60,15
Cesar 55 Półmat	szt.	66,90	82,29

Rynna koszowa RK/230 długość 2000 mm, gr. 0,5 Uniwersalna

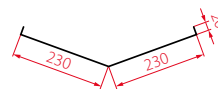

Powłoka	J.m.	Cena Katalogowa [zł]	
		netto	brutto
SP Poliester Połysk 25 µm	szt.	100,90	124,11
SP Poliester Mat 35 µm	szt.	102,90	126,57
Cesar 55 Półmat	szt.	144,90	178,23

Obróbka kominowa długość 2000, gr. 0,5 Uniwersalna

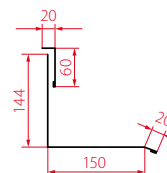

Powłoka	J.m.	Cena Katalogowa [zł]	
		netto	brutto
SP Poliester Połysk 25 µm	szt.	98,90	121,65
SP Poliester Mat 35 µm	szt.	105,90	130,26
Cesar 55 Półmat	szt.	144,90	178,23

Grzebień okapowy z kratką wentylacyjną 1000x60 mm



Powłoka	J.m.	Cena Katalogowa [zł]	
		netto	brutto
PCV; kolorystyka: ceglasty, brązowy, czarny	szt.	4,52	5,56

Kominek wentylacyjny średnica 125 mm, 160 mm



Powłoka	średnica [mm]	J.m.	Cena Katalogowa [zł]	
			netto	brutto
polipropylen barwiony w masie	125	szt.	209,51	257,70
polipropylen barwiony w masie	160	szt.	298,03	366,58

Wkręt FARMER 4.8x35 – corona torx do PANORAMA



Parametry	J.m.	Cena Katalogowa [zł]	
		netto	brutto
4,8 x 35 lakierowany	szt.	0,62	0,76

Warunki dostawy (obróbki standardowe):

Minimum logistyczne - 2 tys. PLN netto.

Czas dostawy - 48h (2 dni robocze, licząc od zamówienia przyjętego do godz. 10:00).

BLACHODACHÓWKA MODUŁOWA **ELIPSA**

KLASYCZNA, WYRAZISTA, Z CHARAKTEREM



SYSTEM ELIPSA



DOWIEDZ SIĘ
WIĘCEJ

Dachówka stalowa ELIPSA



Rzut od frontu

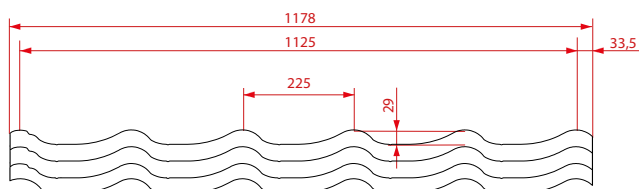

Rzut z boku

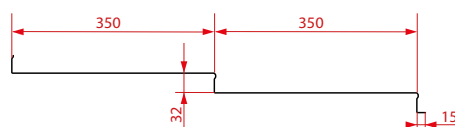

Powłoka	Cena Katalogowa [zł]						waga palety [kg/paletę]	waga arkusza [kg/szt]	ciężar jednostkowy [kg/m²ef]
	m² efektywny		arkusz		Paleta				
	netto	brutto	netto	brutto	netto	brutto			
SP Poliester Połysk 25 um	46,83	57,60	36,90	45,39	9 963,00	12 254,49	ok. 985 (270 arkuszy = 212,76m²)	3,64	4,62
SP Poliester Mat 35 um	49,37	60,72	38,90	47,85	10 503,00	12 918,69			
Cesar 55 Półmat	62,06	76,33	48,90	60,15	13 203,00	16 239,69			

Dachówka stalowa ELIPSA w powłoce SP25 POŁYSK i SP35 MAT występuje w kolorach RAL: 3011, 8004, 9005, 8017, 7016

Istnieje możliwość produkcji w innych kolorach. Wycena indywidualna – więcej szczegółów można uzyskać kontaktując się z przedstawicielem handlowym.

Dachówka stalowa ELIPSA występuje w powłoce CESAR55 PÓŁMAT w kolorach RAL: 9005, 8017, 7016

Produkt pakowany jest na paletach Euro - 1 paleta to 270 arkuszy, **212,76** m² krycia, waga ok. 1000 kg.

Minimum logistyczne - 2 tys. PLN netto

Czas dostawy - 48h (2 dni robocze, licząc od zamówienia przyjętego do godz. 10:00).

ELEGANT 2.0



DOWIEDZ SIĘ
WIĘCEJ

Panel dachowy na rąbek ELEGANT 2.0

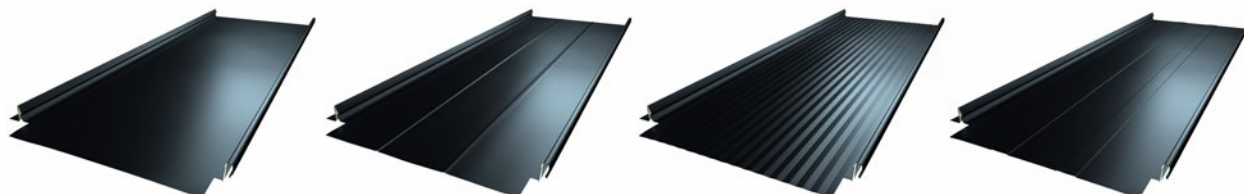

Ukryty zamek – mocowanie



Przekrój 25/510



Przekrój 25/300

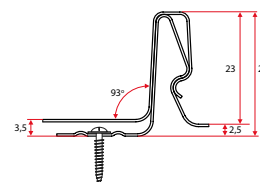

Nazwa produktu Parametry	Powłoka	Gr. [mm]	J.m.	ciężar jednost- kowy [kg/m ² ef]	Cena [zł/m ² efektywny]		Informacyjnie [zł/m ² całkowity]		Informacyjnie [zł/mb]	
					netto	brutto	netto	brutto	netto	brutto
Panel dachowy na rąbek ELEGANT 2.0 24/300	SP Poliester Połysk 25 µm + folia	0,50	m ² efekt.	5,41	60,90	74,91	57,45	70,67	18,27	22,47
	SP Poliester Mat 35 µm + folia				64,90	79,83	61,23	75,31	19,47	23,95
	Cesar 55 Półmat + folia				86,90	106,89	81,98	100,84	26,07	32,07
	dopłata za antykondensat DRIPSTOP				9,00	11,07	8,49	10,44	2,70	3,32
	dopłata za powłokę akustyczną SOUNDCONTROL				18,00	22,14	16,98	20,89	5,40	6,64
Panel dachowy na rąbek ELEGANT 2.0 24/510	SP Poliester Połysk 25 µm + folia	0,50	m ² efekt.	4,78	50,90	62,61	49,16	60,47	25,96	31,93
	SP Poliester Mat 35 µm + folia				54,90	67,53	53,03	65,22	28,00	34,44
	Cesar 55 Półmat + folia				76,90	94,59	74,28	91,36	39,22	48,24
	dopłata za antykondensat DRIPSTOP				9,00	11,07	8,49	10,44	4,59	5,65
	dopłata za powłokę akustyczną SOUNDCONTROL				18,00	22,14	16,98	20,89	9,18	11,29

Możliwość wyceny panela dachowego na rąbek ELEGANT 2.0 w innych wariantach:
 Blacha ocynkowa w gr. 0,50 mm; Blacha alucynkowa w gr. 0,50 mm;
 Blacha w powłoce SP25 POŁYSK w gr. 0,60 mm; Blacha w powłoce SP25 POŁYSK w gr. 0,70 mm.
 Wybrane kolory:
 Minimum logistyczne - 2 tys. PLN netto.
 Czas dostawy - 96h (4 dni robocze, licząc od zamówienia przyjętego do godz. 10:00).

1. Szerokość efektywna
2. Szerokość całkowita
3. Długość mb.

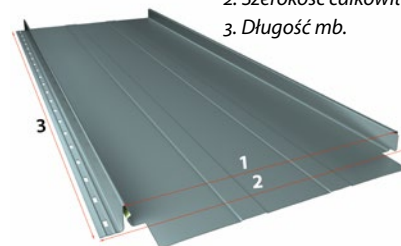

PANEL NA RĄBEK
ELEGANT 2.0

Instrukcje montażu

PANEL STARTOWY NA RĄBEK ELEGANT 2.0

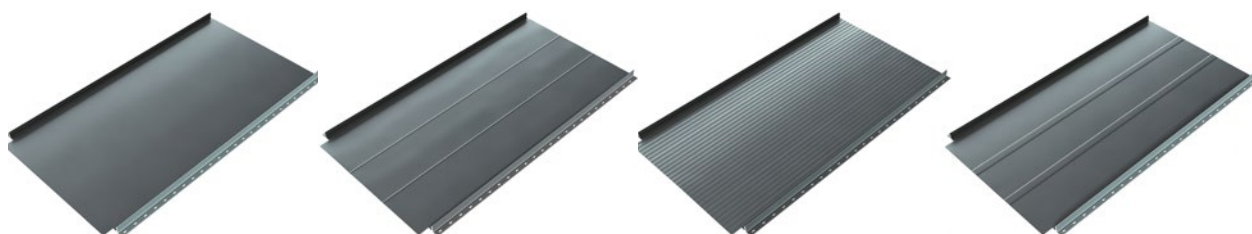

Ukryty zamek – mocowanie

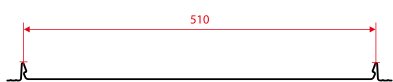

Przekrój 25/510

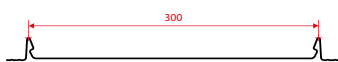

Przekrój 25/300

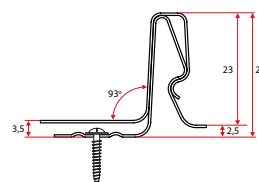

Nazwa produktu Parametry	Powłoka	Gr. [mm]	J.m.	ciężar jednost- kowy [kg/m²ef]	Cena [zł/m² efektywny]		Informacyjnie [zł/m² całkowity]		Informacyjnie [zł/mb]	
					netto	brutto	netto	brutto	netto	brutto
Panel startowy na rąbek ELEGANT 2.0 24/300	SP Poliester Połysk 25 µm + folia	0,50	m² efekt.	5,41	91,50	112,55	86,32	106,17	27,45	33,76
	SP Poliester Mat 35 µm + folia				97,50	119,93	91,98	113,14	29,25	35,98
	Cesar 55 Półmat + folia				130,50	160,52	123,11	151,43	39,15	48,15
	dopłata za antykondensat DRIPSTOP				9,00	11,07	8,49	10,44	2,70	3,32
	dopłata za powłokę akustyczną SOUNDCONTROL				18,00	22,14	16,98	20,89	5,40	6,64
Panel startowy na rąbek ELEGANT 2.0 24/510	SP Poliester Połysk 25 µm + folia	0,50	m² efekt.	4,78	76,50	94,10	73,89	90,89	39,02	47,99
	SP Poliester Mat 35 µm + folia				82,50	101,48	79,69	98,02	42,08	51,75
	Cesar 55 Półmat + folia				115,50	142,07	111,56	137,22	58,91	72,45
	dopłata za antykondensat DRIPSTOP				9,00	11,07	8,49	10,44	4,59	5,65
	dopłata za powłokę akustyczną SOUNDCONTROL				18,00	22,14	16,98	20,89	9,18	11,29

Możliwość wyceny panela dachowego na rąbek ELEGANT 2.0 w innych wariantach:

Blacha ocynkowana w gr. 0,50 mm; Blacha alucynkowa w gr. 0,50 mm;

Blacha w powłoce SP25 POŁYSK w gr. 0,60 mm; Blacha w powłoce SP25 POŁYSK w gr. 0,70 mm.

Wybrane kolory:

Minimum logistyczne - 2 tys. PLN netto.

Czas dostawy - 96h (4 dni robocze, licząc od zamówienia przyjętego do godz. 10:00).

1. Szerokość efektywna
2. Szerokość całkowita
3. Długość mb.

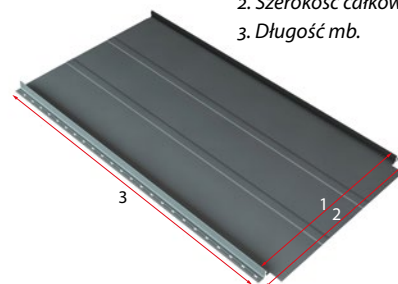

DOWIEDZ SIĘ
WIĘCEJ

Obróbki do panela dachowego na rąbek ELEGANT 2.0

Gąsior L = 2000 mm do blachy trapezowej i panela dachowego na rąbek Elegant 2.0 WGT/170

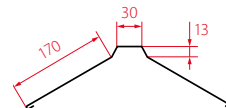

Powłoka	Gr. [mm]	J.m.	Cena Katalogowa [zł]	
			netto	brutto
SP Poliester Połysk 25 µm	0,50	szt.	70,90	87,21
SP Poliester Mat 35 µm	0,50	szt.	72,90	89,67
Cesar 55 Półmat	0,50	szt.	101,90	125,34
ocynk	0,50	szt.	69,90	85,98
alucynk+Easyfilm®	0,50	szt.	74,90	92,13

Gąsior duży L = 2000 mm dedykowany do panela na rąbek Elegant 2.0 WGT/ELE

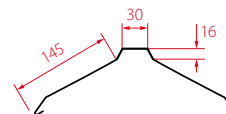

Powłoka	Gr. [mm]	J.m.	Cena Katalogowa [zł]	
			netto	brutto
SP Poliester Połysk 25 µm	0,50	szt.	59,90	73,68
SP Poliester Mat 35 µm	0,50	szt.	69,90	85,98
Cesar 55 Półmat	0,50	szt.	82,90	101,97

Gąsior mały L = 2000 mm dedykowany do panela na rąbek Elegant 2.0 WGT/ELE

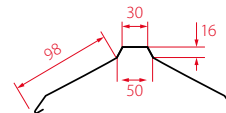

Powłoka	Gr. [mm]	J.m.	Cena Katalogowa [zł]	
			netto	brutto
SP Poliester Połysk 25 µm	0,50	szt.	44,90	55,23
SP Poliester Mat 35 µm	0,50	szt.	51,90	63,84
Cesar 55 Półmat	0,50	szt.	62,90	77,37

Obróbka podgąsiorowa L = 2000 mm do panela dachowego na rąbek Elegant 2.0 25 mm

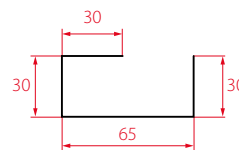

Powłoka	Gr. [mm]	J.m.	Cena Katalogowa [zł]	
			netto	brutto
SP Poliester Połysk 25 µm	0,50	szt.	50,90	62,61
SP Poliester Mat 35 µm	0,50	szt.	53,90	66,30
Cesar 55 Półmat	0,50	szt.	73,90	90,90

Obróbka podgąsiorowa L = 2000 mm z wycięciami co 300mm do panela dachowego na rąbek Elegant 2.0

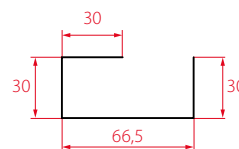

Powłoka	Gr. [mm]	J.m.	Cena Katalogowa [zł]	
			netto	brutto
SP Poliester Połysk 25 µm	0,50	szt.	51,90	63,84
SP Poliester Mat 35 µm	0,50	szt.	55,90	68,76
Cesar 55 Półmat	0,50	szt.	73,90	90,90

Obróbka podgąsiorowa L = 2000 mm z wycięciami co 510mm do panela dachowego na rąbek Elegant 2.0

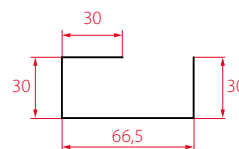

Powłoka	Gr. [mm]	J.m.	Cena Katalogowa [zł]	
			netto	brutto
SP Poliester Połysk 25 µm	0,50	szt.	51,90	63,84
SP Poliester Mat 35 µm	0,50	szt.	55,90	68,76
Cesar 55 Półmat	0,50	szt.	73,90	90,90

Wiatrownica L = 2000 mm cz górna wąska 40mm do panela dachowego na rąbek Elegant 2.0

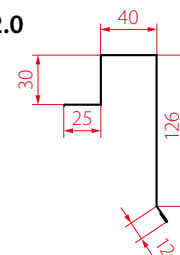

Powłoka	Gr. [mm]	J.m.	Cena Katalogowa [zł]	
			netto	brutto
SP Poliester Połysk 25 µm	0,50	szt.	35,25	43,35
SP Poliester Mat 35 µm	0,50	szt.	41,76	51,36
Cesar 55 Półmat	0,50	szt.	50,40	61,99

Wiatrownica L = 2000 mm cz górna szeroka 70mm do panela dachowego na rąbek Elegant 2.0

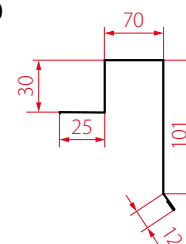

Powłoka	Gr. [mm]	J.m.	Cena Katalogowa [zł]	
			netto	brutto
SP Poliester Połysk 25 µm	0,50	szt.	35,25	43,35
SP Poliester Mat 35 µm	0,50	szt.	41,76	51,36
Cesar 55 Półmat	0,50	szt.	50,40	61,99

Wiatrownica L = 2000 mm cz dolna do panela dachowego na rąbek Elegant 2.0



Powłoka	Gr. [mm]	J.m.	Cena Katalogowa [zł]	
			netto	brutto
SP Poliester Połysk 25 µm	0,50	szt.	35,25	43,35
SP Poliester Mat 35 µm	0,50	szt.	41,76	51,36
Cesar 55 Półmat	0,50	szt.	50,40	61,99

Pas nadrynowy L = 2000 mm uniwersalny WPN/170

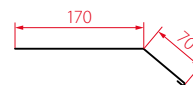

Powłoka	Gr. [mm]	J.m.	Cena Katalogowa [zł]	
			netto	brutto
SP Poliester Połysk 25 µm	0,50	szt.	46,90	57,69
SP Poliester Mat 35 µm	0,50	szt.	48,90	60,15
Cesar 55 Półmat	0,50	szt.	66,90	82,29

Pas nadrynowy L = 2000 mm dedykowany WOKP/ELE

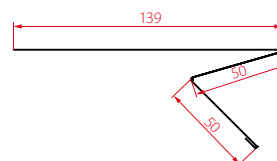

Powłoka	Gr. [mm]	J.m.	Cena Katalogowa [zł]	
			netto	brutto
SP Poliester Połysk 25 µm	0,50	szt.	61,90	76,14
SP Poliester Mat 35 µm	0,50	szt.	74,90	92,13
Cesar 55 Półmat	0,50	szt.	96,90	119,19

Rynna koszowa L = 2000 mm uniwersalna WRK/230

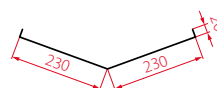

Powłoka	Gr. [mm]	J.m.	Cena Katalogowa [zł]	
			netto	brutto
SP Poliester Połysk 25 µm	0,50	szt.	100,90	124,11
SP Poliester Mat 35 µm	0,50	szt.	102,90	126,57
Cesar 55 Półmat	0,50	szt.	144,90	178,23

Rynna koszowa L = 2000 mm dedykowana

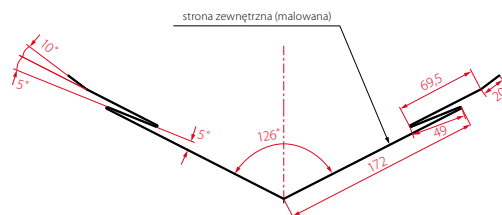

Powłoka	Gr. [mm]	J.m.	Cena Katalogowa [zł]	
			netto	brutto
SP Poliester Połysk 25 µm	0,50	szt.	88,90	109,35
SP Poliester Mat 35 µm	0,50	szt.	104,90	129,03
Cesar 55 Półmat	0,50	szt.	124,90	153,63

Obróbka kominowa uniwersalna

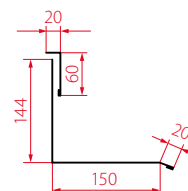

Powłoka	Gr. [mm]	J.m.	Cena Katalogowa [zł]	
			netto	brutto
SP Poliester Połysk 25 µm	0,50	szt.	98,90	121,65
SP Poliester Mat 35 µm	0,50	szt.	105,90	130,26
Cesar 55 Półmat	0,50	szt.	144,90	178,23

Kominek wentylacyjny średnica 125 mm



Powłoka	Gr. [mm]	J.m.	Cena Katalogowa [zł]	
			netto	brutto
polipropylen barwiony w masie	0,50	szt.	209,51	257,70

Warunki dostawy (obróbki standardowe):

Minimum logistyczne - 2 tys. PLN netto.

Czas dostawy - 48h (2 dni robocze, licząc od zamówienia przyjętego do godz. 10:00).

SPEKTRUM

Blachodachówka SPEKTRUM



DOWIEDZ SIĘ
WIĘCEJ



Widok od frontu

Widok z boku

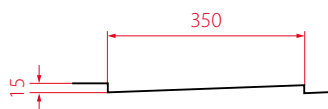
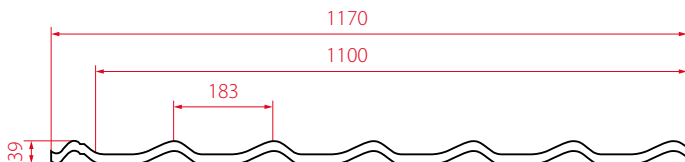

Powłoka	Gr. [mm]	Cena Katalogowa [zł]				ciężar jednostkowy [kg/m ² ef]
		m ² efektywny		m ² całkowity		
		netto	brutto	netto	brutto	
SP Poliester Połysk 25 μm	0,50	43,50	53,51	40,90	50,31	4,62
SP Poliester Mat 35 μm		45,63	56,12	42,90	52,77	
Cesar 55 Półmat		67,97	83,60	63,90	78,60	

Minimum logistyczne - 2 tys. PLN netto.

Czas dostawy - 96h (4 dni robocze, licząc od zamówienia przyjętego do godz. 10:00).

Akcesoria do blachodachówki stalowej SPEKTRUM

Gąsior 0,5 do blachodachówki L = 1980 mm (długość całkowita; 1890 mm długość efektywna)

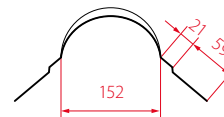

Powłoka	Gr. [mm]	J.m.	Cena Katalogowa [zł]	
			netto	brutto
SP Poliester Połysk 25 µm	0,50	szt.	65,90	81,06
SP Poliester Mat 35 µm	0,50	szt.	67,90	83,52
Cesar 55 Półmat	0,50	szt.	95,90	117,96

Wiatrownica uniwersalna 0,5 (dł. 2000 mm)

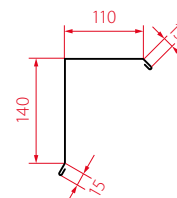

Powłoka	Gr. [mm]	J.m.	Cena Katalogowa [zł]	
			netto	brutto
SP Poliester Połysk 25 µm	0,50	szt.	55,90	68,76
SP Poliester Mat 35 µm	0,50	szt.	57,90	71,22
Cesar 55 Półmat	0,50	szt.	79,90	98,28
ocynk	0,50	szt.	37,90	46,62
alucynk+Easyfilm®	0,50	szt.	45,90	56,46

Pas nadrynnowy uniwersalny (dł. 2000 mm)

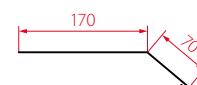

Powłoka	Gr. [mm]	J.m.	Cena Katalogowa [zł]	
			netto	brutto
SP Poliester Połysk 25 µm	0,50	szt.	46,90	57,69
SP Poliester Mat 35 µm	0,50	szt.	48,90	60,15
Cesar 55 Półmat	0,50	szt.	66,90	82,29

Rynna koszowa uniwersalna (dł. 2000 mm)

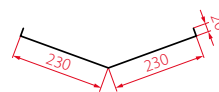

Powłoka	Gr. [mm]	J.m.	Cena Katalogowa [zł]	
			netto	brutto
SP Poliester Połysk 25 µm	0,50	szt.	100,90	124,11
SP Poliester Mat 35 µm	0,50	szt.	102,90	126,57
Cesar 55 Półmat	0,50	szt.	144,90	178,23

Obróbka kominowa uniwersalna (dł. 2000 mm)

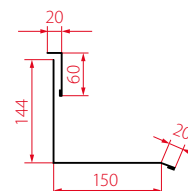

Powłoka	Gr. [mm]	J.m.	Cena Katalogowa [zł]	
			netto	brutto
SP Poliester Połysk 25 µm	0,50	szt.	98,90	121,65
SP Poliester Mat 35 µm	0,50	szt.	105,90	130,26
Cesar 55 Półmat	0,50	szt.	144,90	178,23

Kominek wentylacyjny do blachodachówki



Powłoka	J.m.	Cena Katalogowa [zł]	
		netto	brutto
PP – polipropylen barwiony w masie, uszczelka butylowa 7016, 9005, 8017, 8019, 7024, 3009, 6020, 8004	kpl.	222,00	273,06

Warunki dostawy (obróbki standardowe):

Minimum logistyczne - 2 tys. PLN netto.

Czas dostawy - 48h (2 dni robocze, licząc od zamówienia przyjętego do godz. 10:00).

AKCESORIA DACHOWE

Świetliki dachowe do blachy trapezowej

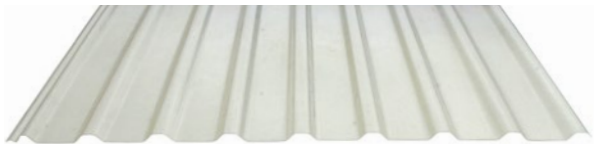

Nazwa produktu	Parametry	Dł. [mm]	J.m.	Cena Katalogowa [zł]	
				netto	brutto
Świetlik do BTS 18/1090	Poliester wzmocniony włóknem szklanym	3.100*	szt.	263,04	323,54
Świetlik do BTS 35/1035	Poliester wzmocniony włóknem szklanym	3.100*	szt.	266,10	327,31
Świetlik do BTS 45/900	Poliester wzmocniony włóknem szklanym	3.100*	szt.	243,00	298,89
Świetlik do BTS 45/1000	Poliester wzmocniony włóknem szklanym	3.100*	szt.	262,35	322,69
Świetlik do BTS 55/940	Poliester wzmocniony włóknem szklanym	3.100*	szt.	271,04	333,38

* Istnieje możliwość zamówienia świetlików o niestandardowej długości, za dopłatą według indywidualnej kalkulacji. Minimalne zamówienie 200 m².

Elementy montażowe i zaprawkowe

Wkręt FARMER 4.8x35 – corona torx



Parametry	J.m.	Cena Katalogowa [zł]	
		netto	brutto
4,8 x 35 lakierowany	szt.	0,62	0,76

Kluczyk magnetyczny KM



Parametry	J.m.	Cena Katalogowa [zł]	
		netto	brutto
8 mm	szt.	13,13	16,15

Nit pełny lakierowany POP – NIT



Parametry	J.m.	Cena Katalogowa [zł]	
		netto	brutto
4,0 x 10 lakierowany	szt.	0,27	0,33

Wkręt samowierzący 12 mm



Parametry	J.m.	Cena Katalogowa [zł]	
		netto	brutto
5,5 x 35 ocynk	szt.	0,72	0,89
5,5 x 35 lakierowany	szt.	0,84	1,03

Wkręt samowierzący 3 mm



Parametry	J.m.	Cena Katalogowa [zł]	
		netto	brutto
4,8 x 19 ocynk	szt.	0,31	0,38
4,8 x 19 lakierowany	szt.	0,42	0,52

Wkręt do drewna 4.8x35 - corona torx



Parametry	J.m.	Cena Katalogowa [zł]	
		netto	brutto
4,8 x 35 lakierowany	250 szt. *	92,20	113,41

Wkręt samowierzący 5 mm



Parametry	J.m.	Cena Katalogowa [zł]	
		netto	brutto
5,5 x 25 ocynk	szt.	0,35	0,43
5,5 x 25 lakierowany	szt.	0,46	0,57

Wkręt FARMER/ Torx do obróbek*



Parametry	J.m.	Cena Katalogowa [zł]	
		netto	brutto
4,8 x 20 lakierowany	250 szt. *	109,82	135,08

* Wkręty FARMER do obróbek – opakowanie 250 szt.

Wkręt do panela dachowego na rąbek ELEGANT



Parametry	J.m.	Cena Katalogowa [zł]	
		netto	brutto
4,2 x 30 ocynk	szt.	0,18	0,22

Farba zaprawkowa – marker



Parametry	J.m.	Cena Katalogowa [zł]	
		netto	brutto
15 ml	szt.	15,75	19,37

* dostępny w kolorach RAL: 3009, 3011, 6005, 6020, 5010, 7016, 7024, 8004, 8017, 8019, 9005, 9006, 9010.

Farba zaprawkowa z pędzelkiem



Parametry	J.m.	Cena Katalogowa [zł]	
		netto	brutto
0,20 l	szt.	39,96	48,75

* występująca we wszystkich kolorach dopasowanych do kolorystyki oferowanej blachodachówki.

Taśmy

Taśma uszczelniająca do blachodachówki Spektrum



Parametry	Dł. [mm]	J.m.	Cena Katalogowa [zł]	
			netto	brutto
TUN SPM na blachę	1.100	szt.	2,62	3,22
TUP SPM pod blachę	1.090	szt.	0,88	1,08

Taśma uszczelniająca do blachodachówki HORYZONT



Parametry	Dł. [mm]	J.m.	Cena Katalogowa [zł]	
			netto	brutto
Taśma uszczelniająca TUN na HORYZONT	1.160	szt.	3,08	3,79
Taśma uszczelniająca TUP na HORYZONT	1.160	szt.	0,95	1,17

Taśma uszczelniająca do BTD/S 18



Parametry	Dł. [mm]	J.m.	Cena Katalogowa [zł]	
			netto	brutto
TUN 18 na blachę	1.090	szt.	2,57	3,16
TUP 18 pod blachę	1.090	szt.	0,88	1,08

Taśma uszczelniająca do BTD 45/1000



Parametry	Dł. [mm]	J.m.	Cena Katalogowa [zł]	
			netto	brutto
TUN 45 na blachę	1000	szt.	5,28	6,49
TUP 45 pod blachę	1000	szt.	1,58	1,94

Taśma uszczelniająca do BTU 20



Parametry	Dł. [mm]	J.m.	Cena Katalogowa [zł]	
			netto	brutto
TUU 20 uniwersalna	1.000	szt.	1,77	2,18

Taśma uszczelniająca do BTD 55



Parametry	Dł. [mm]	J.m.	Cena Katalogowa [zł]	
			netto	brutto
TUN 55 na blachę	940	szt.	6,42	7,90
TUP 55 pod blachę	940	szt.	1,89	2,32

Taśma uszczelniająca do BTD/S 35



Parametry	Dł. [mm]	J.m.	Cena Katalogowa [zł]	
			netto	brutto
TUN 35 na blachę	1.035	szt.	4,18	5,14
TUP 35 pod blachę	1.035	szt.	1,23	1,51

Taśma wentylacyjna kalenicowa BR-VENT EXTRA*



Parametry	Dł. [mm]	J.m.	Cena Katalogowa [zł]	
			netto	brutto
na blachę / pod gasior	5.000	szt.	75,00	92,25

*Kolorystyka: brąz, ceglasty, czarny, czerwony, grafitowy

Taśma uszczelniająca do BTD 45/900



Parametry	Dł. [mm]	J.m.	Cena Katalogowa [zł]	
			netto	brutto
TUN 45 na blachę	900	szt.	5,28	6,49
TUP 45 pod blachę	900	szt.	1,58	1,94

Taśma klin PUS



Parametry	Dł. [mm]	J.m.	Cena Katalogowa [zł]	
			netto	brutto
na blachę	1.000	szt.	2,03	2,50

Uszczelniacze dekarские

Taśma butylowa



Parametry	J.m.	Cena Katalogowa [zł]	
		netto	brutto
rolka 12 mb., 25x4 mm	mb	7,52	9,25

Uszczelniaacz Domoflex



Parametry	J.m.	Cena Katalogowa [zł]	
		netto	brutto
Uszczelniaacz DOMOFLEX 300ml bezbarwny	szt.	25,90	31,86

Membrany serii ASPIRA



Aspirax Max



Aspirax Plus



Aspirax Std.

Nazwa	Parametry	Cena za m ² [zł]		Cena za rolkę [zł]	
		netto	brutto	netto	brutto
Membrana ASPIRA Max	170 g/m ² , 75 m ² /rl, 1,50x50 mb	6,90	8,49	517,50	636,53
Membrana ASPIRA Plus	150 g/m ² , 75 m ² /rl, 1,50x50 mb	5,90	7,26	442,50	544,28
Membrana ASPIRA Std	135 g/m ² , 75 m ² /rl, 1,50x50 mb	4,50	5,54	337,50	415,13

Membrana Strukturalna AQ Metal do panelu Elegat 2.0



Nazwa	Parametry	Cena za m ² [zł]		Cena za rolkę [zł]	
		netto	brutto	netto	brutto
Membrana Strukturalna AQ Metal	440 g/m ² , 37,5 m ² /rl, 1,50x25 mb	29,90	36,78	1121,25	1379,14

Zabezpieczenia przeciwśniegowe

Płotek przeciwśnowy 2000 mm
- Spektrum, Trapez, Rąbek, Panorama

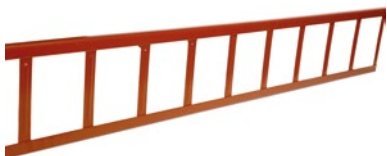

J.m.	Cena [zł]	
	malowane	
	netto	brutto
szt.	86,55	106,46

Wspornik płotka do Panoramy



J.m.	Cena [zł]	
	malowane	
	netto	brutto
szt.	29,48	36,26

Reling dachowy przeciwśnowy 2000 mm



J.m.	Cena [zł]	
	malowane	
	netto	brutto
szt.	99,52	122,41

Wspornik płotka do blachodachówki



J.m.	Cena [zł]	
	malowane	
	netto	brutto
szt.	29,48	36,26

*Cena dotyczy 1 rury

Wspornik CLICK płotka/ relingu do rąbka stojącego



J.m.	Cena [zł]	
	malowane	
	netto	brutto
szt.	95,80	117,83

Wkręt do płotka p.śnieg. do drewna 6,0 x 50 B



J.m.	Cena [zł]	
	netto	brutto
szt.	0,14	0,17

Wspornik płotka do trapezu



J.m.	Cena [zł]	
	malowane	
	netto	brutto
szt.	29,48	36,26

Podkładka 981



Parametry	J.m.	Cena [zł]	
		ocynk	
		netto	brutto
981/6.0x22x2.0 B	szt.	0,06	0,07
981/8.0x22x2.0 B	szt.	0,07	0,09

Komunikacja dachowa

Ława kominiarska

- Spektrum, Trapez, Rąbek, Panorama



Długość	J.m.	Cena [zł]	
		netto	brutto
400 mm	szt.	53,82	66,20
800 mm	szt.	102,57	126,16
2 000 mm	szt.	256,39	315,36

Mocownik ławy kominiarskiej kominiarskiej (kołyska)

- Spektrum, Trapez, Rąbek, Panorama



J.m.	Cena [zł]	
	netto	brutto
szt.	27,64	34,00

**Wspornik ławy kominiarskiej do blachodachówki
Spektrum**



J.m.	Cena [zł]	
	netto	brutto
szt.	29,48	36,26

**Stopień kominiarski
- Spektrum, Trapez, Rąbek, Panorama**



J.m.	Cena [zł]	
	netto	brutto
szt.	51,27	63,06

Wspornik ławy kominiarskiej uniwersalny do trapezu



J.m.	Cena [zł]	
	netto	brutto
szt.	29,48	36,26

Wkręt do ławy i stopnia do drewna



Parametry	J.m.	Cena [zł]	
		netto	brutto
8,0 x 50 B	szt.	0,14	0,17
6,0 x 50 B	szt.	0,14	0,17

Wspornik ławy kominiarskiej/stopnia do Panoramy



J.m.	Cena [zł]	
	netto	brutto
szt.	29,48	36,26

Podkładka 981



Parametry	J.m.	Cena [zł]	
		ocynk	
		netto	brutto
981/6.0x22x2.0 B	szt.	0,09	0,11
981/8.0x22x2.0 B	szt.	0,09	0,11

**Łącznik ławy kominiarskiej
- Spektrum, Trapez, Rąbek, Panorama**



J.m.	Cena [zł]	
	netto	brutto
szt.	11,05	13,59

» Standardowe kolory Balex Metal: czerwony, czekoladowo-brazowy, czarny, grafitowo-szary. Inne kolory RAL dostępne na zamówienie, po potwierdzeniu przez BALEX METAL.

» Stosujemy 3 wsporniki na 1 płótek od długości 2000 mm (odstęp od krańca płótki 33 cm, rozstaw wsporników 66 cm).

* Dostępna kolorystyka: grafitowo-szary, silver-metalic. Inne kolory wg tabeli RAL dostępne na zamówienie, po potwierdzeniu przez Balex Metal.

Kominek wentylacyjny do blachodachówki



System	materiał	J.m.	Cena Katalogowa [zł]	
			netto	brutto
Spektrum	PP – polipropylen barwiony w masie, uszczelka butylowa 7016, 9005, 8017, 8019, 7024, 3009, 6020, 8004	kpl.	222,00	273,06

Kominek wentylacyjny z wkładem izolacyjnym (kpl.) do BTD 18 oraz PWD



System	materiał	J.m.	Cena Katalogowa [zł]	
			netto	brutto
Blacha trapezowa	PVC. Kolor czarny lub brązowy	kpl.	330,38	406,37

Kominek wentylacyjny



System	materiał	J.m.	Cena Katalogowa [zł]	
			netto	brutto
Panorama średnica 125 mm	polipropylen barwiony w masie	szt.	209,51	257,70
Panorama średnica 160 mm	polipropylen barwiony w masie	szt.	298,03	366,58
Elegant średnica 125 mm	polipropylen barwiony w masie	szt.	209,51	257,70

KONSTRUKCJE MONTAŻOWE BALEX PV

BPV ROOF MOCOWANIA DO PANELI FOTOWOLTAICZNYCH DLA DACHÓW SKOŚNYCH

BPV ROOF PANELS - MOCOWANIE DO BLACH TRAPEZOWYCH I PŁYT DACHOWYCH

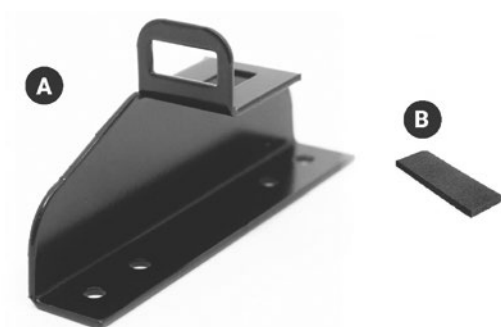

A - Uchwyt do panelu fotowoltaicznego.
B - Uszczelka (2szt./mocowanie).

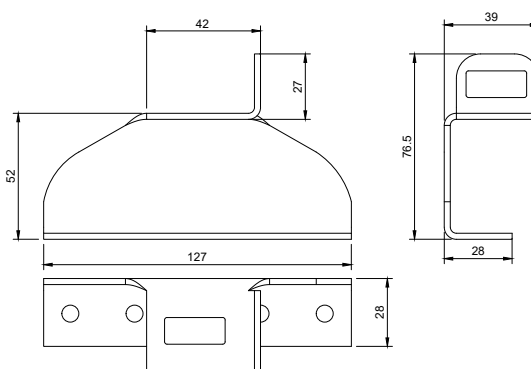

Nazwa	J.m.	Cena Katalogowa [zł]	
		netto	brutto
BPV ROOF PANELS - uchwyt BTD i pł.dach	szt.	19,00	23,37

BPV ROOF PANORAMA - MOCOWANIE DO BLACHODACHÓWKI PANORAMA

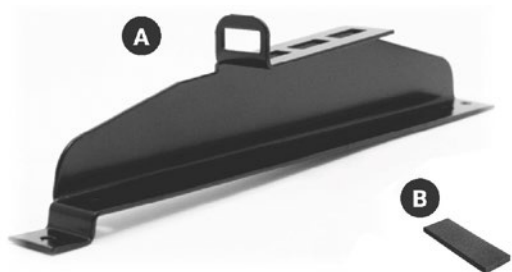

A - Uchwyt do panelu fotowoltaicznego
B - Uszczelka (2szt./mocowanie)

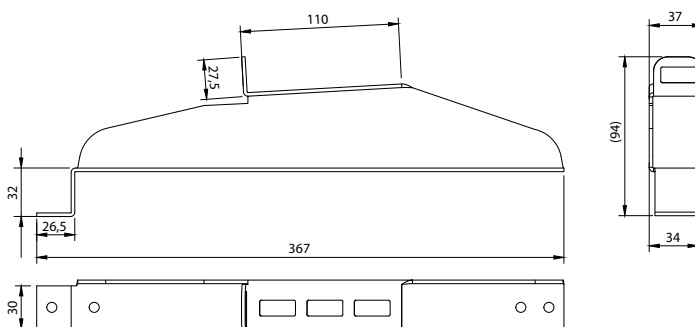

Nazwa	J.m.	Cena Katalogowa [zł]	
		netto	brutto
BPV ROOF PANORAMA - uchwyt PV	szt.	32,00	39,36

BPV ROOF SPEKTRUM - MOCOWANIE DO BLACHODACHÓWKI SPEKTRUM

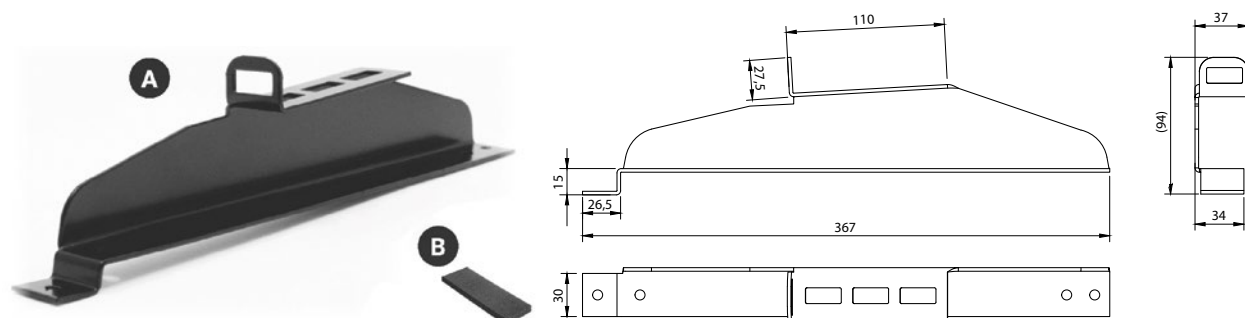

- A** - Uchwyt do panelu fotowoltaicznego
B - Uszczelka (2szt./mocowanie)

Nazwa	J.m.	Cena Katalogowa [zł]	
		netto	brutto
BPV ROOF SPEKTRUM - uchwyt PV	szt.	32,00	39,36

BPV ROOF ELEGANT

- MOCOWANIE DO PANELA NA RĄBEK ELEGANT / PANELA STARTOWEGO

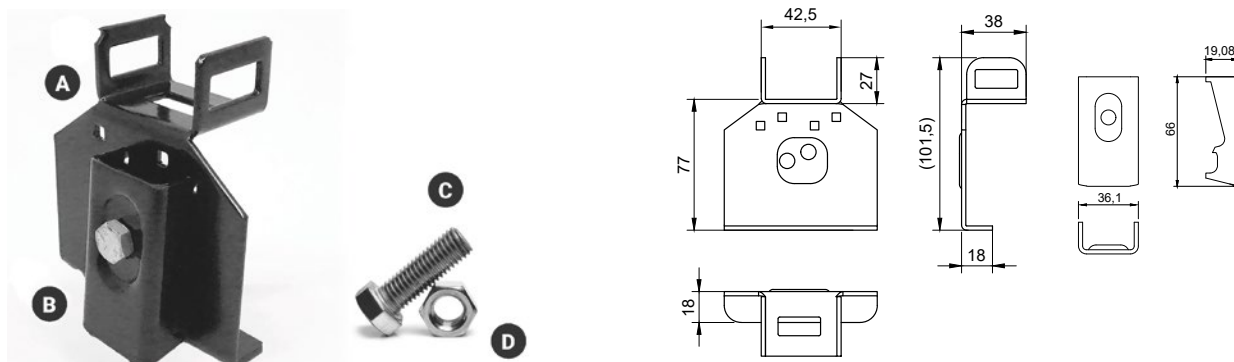

- A** - Uchwyt do panelu fotowoltaicznego
B - Mocowanie boczne
C - Śruba M8x25mm (1szt./mocowanie)
D - Nakrętka M8 (1szt./mocowanie)

Nazwa	J.m.	Cena Katalogowa [zł]	
		netto	brutto
BPV ROOF ELEGANT - uchwyt rąbek Elegant	szt.	37,00	45,51

BPV ROOF RĄBEK - MOCOWANIE DO PANELI NA RĄBEK KLASYCZNY*

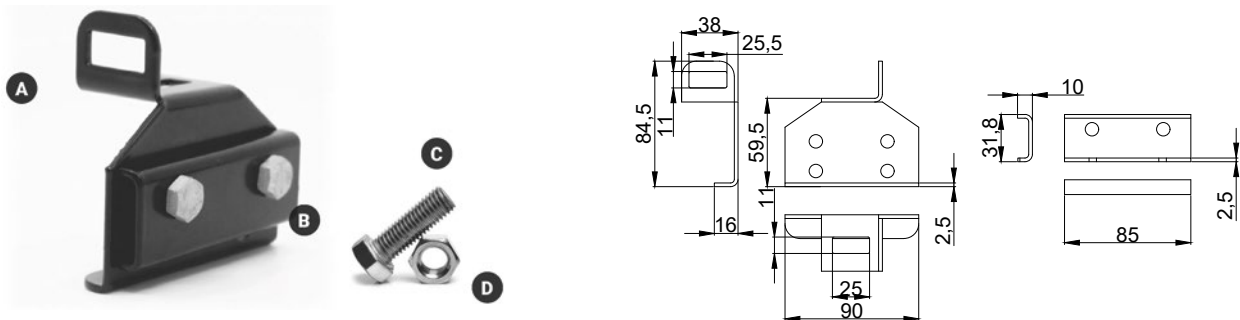

- A** - Uchwyt do panelu fotowoltaicznego
- B** - Mocowanie boczne
- C** - Śruba M8x25mm (2szt./mocowanie)
- D** - Nakrętka M8 (2szt./mocowanie)

* - Dostępny za zamówienie

Nazwa	J.m.	Cena Katalogowa [zł]	
		netto	brutto
Uchwyt PV do panelu na rąbek klasycznego	szt.	35,00	43,05

BPV ROOF CERAMIC - MOCOWANIE DO DACHÓWEK CERAMICZNYCH*

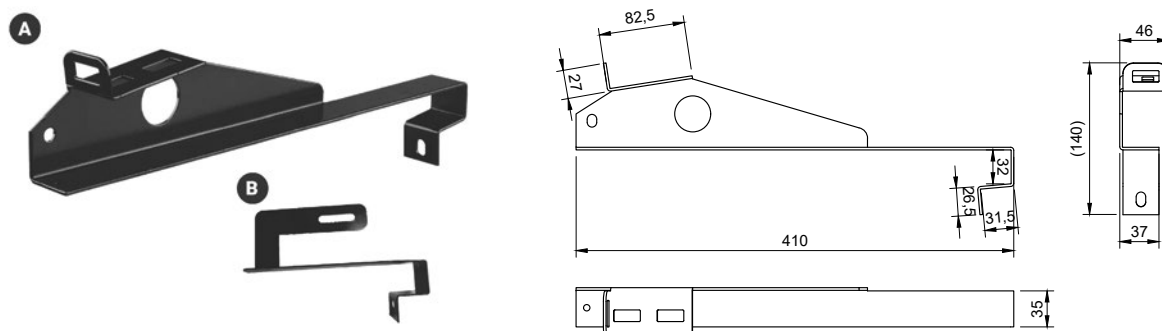

- A** - Uchwyt do panelu fotowoltaicznego
- B** - Dodatkowe wsparcie

* - Dostępny za zamówienie

Nazwa	J.m.	Cena Katalogowa [zł]	
		netto	brutto
BPV ROOF CERAMIC - uchwyt D.C.46 MM	szt.	32,00	39,36

BPV ROOF CERAMIC FLAT - MOCOWANIE DO DACHÓWEK CERAMICZNYCH PŁASKICH*

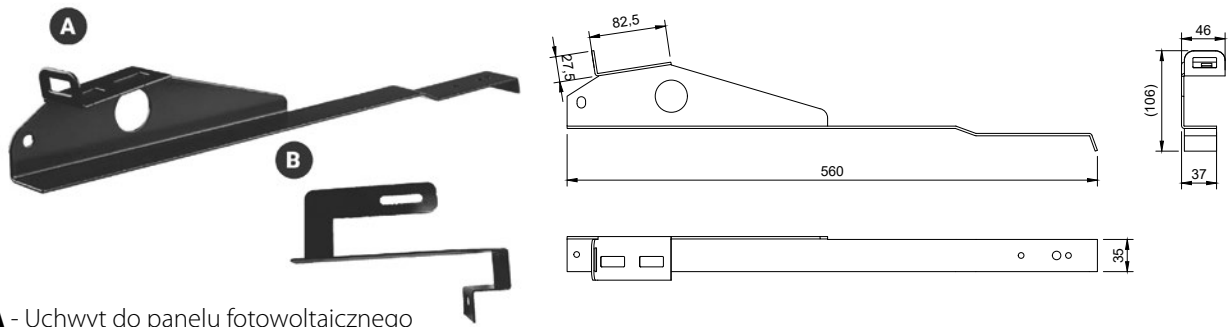

- A** - Uchwyt do panelu fotowoltaicznego
B - Dodatkowe wsparcie

* - Dostępny za zamówienie

Nazwa	J.m.	Cena Katalogowa [zł]	
		netto	brutto
BPV ROOF CERAMIC FLAT - uchwyt D.C.37 MM	szt.	32,00	39,36

BPV ROOF RAIL - PROFIL NOŚNY DO MOCOWANIA PANELU FOTOWOLTAICZNEGO (rys. A)*

BPV ROOF RAIL JOINT - ŁĄCZNIK PROFILU NOŚNEGO (rys. B)

BPV ROOF RAIL CAP - ZAŚLEPKA PROFILU NOŚNEGO (rys. C)

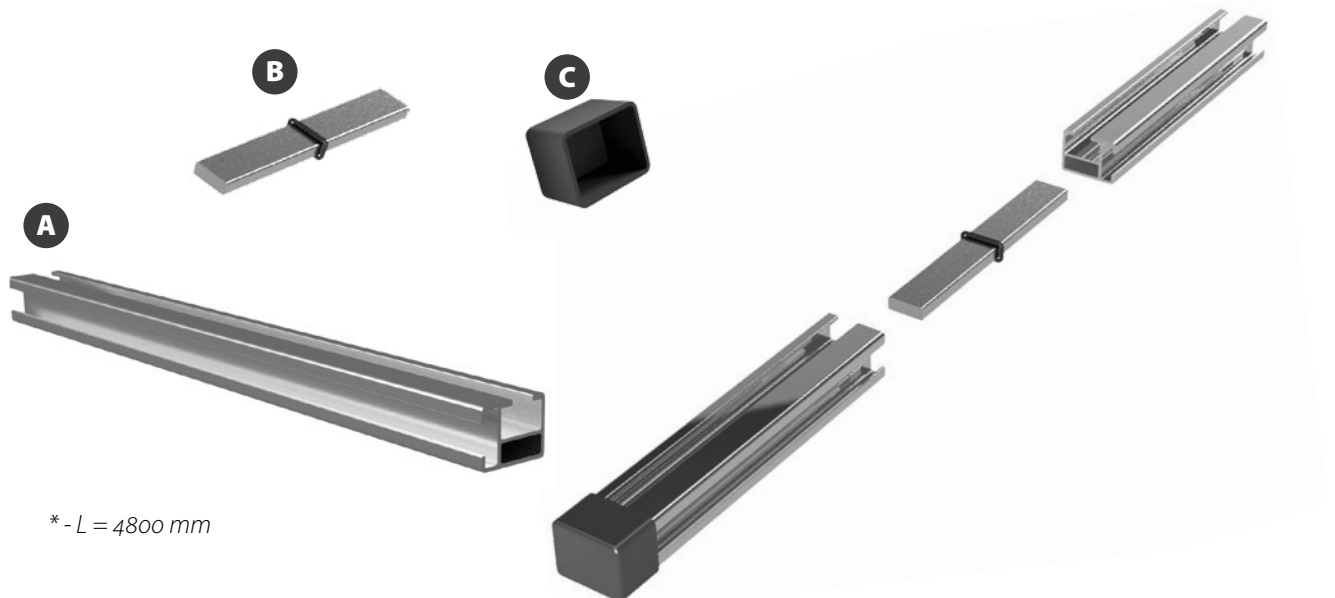

* - L = 4800 mm

Nazwa	J.m.	Cena Katalogowa [zł]	
		netto	brutto
BPV ROOF RAIL - profil nośny PV L=4800MM	szt.	222,00	273,06
BPV ROOF RAIL JOINT - ŁĄCZNIK PROFILU PV	SZT.	14,00	17,22
BPV ROOF RAIL CAP - ZAŚLEPKA PROFILU PV	SZT.	5,00	6,15

BLACHA PŁASKA

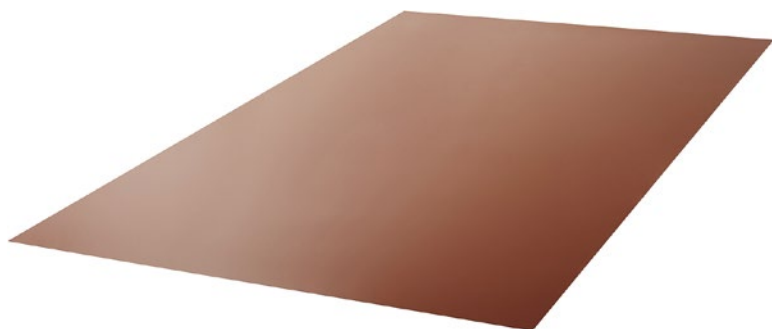

Nazwa produktu	Powłoka	Gr. [mm]	Cena Katalogowa [zł]				Ciężar jednostkowy [kg/m ² ef]
			[m ²]		Arkusz standard. (1240*2000 mm) [szt.]		
			netto	brutto	netto	brutto	
Blacha płaska foliowana BPA*	SP Poliester Połysk 25 µm + folia	0,50	38,27	47,07	94,90	116,73	3,93
Blacha płaska foliowana BPA*		0,60	50,36	61,95	124,90	153,63	
Blacha płaska foliowana BPA*		0,70	62,46	76,83	154,90	190,53	
Blacha płaska foliowana BPA*	SP Poliester Mat 35 µm + folia	0,50	41,49	51,04	102,90	126,57	
Blacha płaska foliowana BPA*	Cesar 55 Półmat + folia	0,50	59,64	73,35	147,90	181,92	
Blacha płaska foliowana BPA*	alucynk+Easyfilm®	0,50	42,30	52,03	104,90	129,03	
Blacha płaska foliowana BPA*		0,70	66,90	82,28	165,90	204,06	
Blacha płaska foliowana BPA*	ocynk	0,50	37,46	46,08	92,90	114,27	
Blacha płaska foliowana BPA*		0,70	61,65	75,83	152,90	188,07	

* Produkt BPA o długości powyżej 3,00 m podlega dopłacie za każdy 1mb palety i wynosi 30,00 netto (bez VAT).
Kolor 3016, ocynk i alucynk – bez folii.

Warunki dostawy (BPA standard 1240x2000):

Minimum logistyczne - 3 tys. PLN netto

Czas dostawy - 48h (2 dni robocze, licząc od zamówienia przyjętego do godz. 10:00)

Warunki dostawy (BPA na wymiar):

Minimum logistyczne - 3 tys. PLN netto (w przypadku zamówień łączonych - BPA min. 1 tys PLN netto + pozostałe produkty min. 2 tys. PLN netto).

Czas dostawy - 96h (4 dni robocze, licząc od zamówienia przyjętego do godz. 10:00)

BLACHY TRAPEZOWE



DOWIEDZ SIĘ
WIĘCEJ

Blachy trapezowe osłonowe – ścienne i dachowe

Profil optyczny foliowany BPO¹



Powłoka	Gr. [mm]	Cena Katalogowa [zł]				Ciężar jednostkowy [kg/m ² ef]
		m ² efektywny		m ² całkowity		
		netto	brutto	netto	brutto	
SP Poliester Połysk 25 μm + folia	46,40	42,26	51,98	40,90	50,31	4,06
SP Poliester Mat 35 μm + folia	49,50	44,33	54,53	42,90	52,77	4,06
Cesar 55 Półmat + folia	65,00	66,03	81,22	63,90	78,60	4,06
alucynk+Easyfilm®	0,50	47,43	58,34	45,90	56,46	4,06
alucynk+Easyfilm®	0,70	78,43	96,47	75,90	93,36	5,69
ocynk	0,50	41,23	50,71	39,90	49,08	4,06
ocynk	0,70	72,23	88,84	69,90	85,98	5,69

¹ Produkt BPO o długości powyżej 3,00 m podlega dopłacie za każdy 1mb palety powyżej 3 m w wysokości 30,00 netto.
Kolor 3016, ocynk i alucynk – bez folii;

* Blachy dostępne również w grubościach 0,6 i 0,7 w wybranej kolorystyce. W celu uzyskania wyceny prosimy o kontakt z przedstawicielem handlowym;

Minimum logistyczne - 2 tys. PLN netto.

Czas dostawy - 96h (4 dni robocze, licząc od zamówienia przyjętego do godz. 10:00).

Blacha trapezowa ścienna BTP7

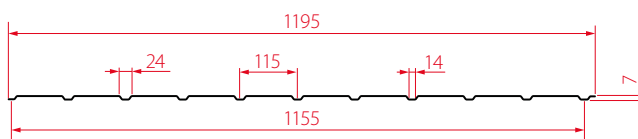

Powłoka	Gr. [mm]	Cena Katalogowa [zł]				Ciężar jednostkowy [kg/m ² ef]
		m ² efektywny		m ² całkowity		
		netto	brutto	netto	brutto	
SP Poliester Połysk 25 μm	0,50	41,16	50,62	38,90	47,85	4,20
SP Poliester Mat 35 μm	0,50	43,27	53,23	40,90	50,31	
Cesar 55 Półmat	0,50	65,49	80,55	61,90	76,14	

Produkt BTP7 o długości powyżej 3m podlega dopłacie za niezbędne wzmocnienie palety i wynosi 30,00 PLN netto (+VAT) za każdy mb palety. Minimum logistyczne - 2 tys. PLN netto. Czas dostawy - 96h (4 dni robocze, licząc od zamówienia przyjętego do godz. 10:00).

Blacha trapezowa ścienna BTS10

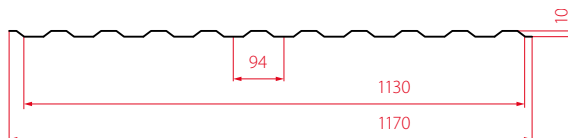

Powłoka	Gr. [mm]	Cena Katalogowa [zł]				Ciężar jednostkowy [kg/m ² ef]
		m ² efektywny		m ² całkowity		
		netto	brutto	netto	brutto	
SP Poliester Połysk 25 μm ³⁾	0,50	41,31	50,81	39,90	49,08	4,31
SP Poliester Mat 35 μm	0,50	43,38	53,36	41,90	51,54	
Cesar 55 Półmat	0,50	65,13	80,11	62,90	77,37	

³⁾ Produkt dostępny również w gr. 0,6mm (kolory 9010, 9002, 9006, 7024, 7016). W celu uzyskania wyceny prosimy o kontakt z przedstawicielem handlowym. Minimum logistyczne - 2 tys. PLN netto. Czas dostawy - 96h (4 dni robocze, licząc od zamówienia przyjętego do godz. 10:00).

Blacha trapezowa dachowa BTD10

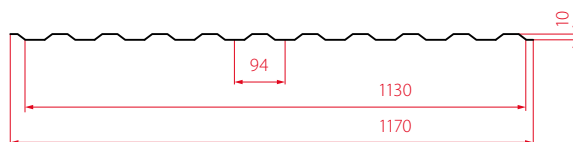

Powłoka	Gr. [mm]	Cena Katalogowa [zł]				Ciężar jednostkowy [kg/m ² ef]
		m ² efektywny		m ² całkowity		
		netto	brutto	netto	brutto	
SP Poliester Połysk 25 μm ³⁾	0,50	41,31	50,81	39,90	49,08	4,31
SP Poliester Mat 35 μm	0,50	43,38	53,36	41,90	51,54	
Cesar 55 Półmat	0,50	65,13	80,11	62,90	77,37	
alucynk+Easyfilm®	0,50	46,49	57,18	44,90	55,23	

³ Produkt dostępny również w gr. 0,6mm (kolory 9010, 9002, 9006, 7024, 7016). W celu uzyskania wyceny prosimy o kontakt z przedstawicielem handlowym.

Minimum logistyczne - 2 tys. PLN netto.

Czas dostawy - 96h (4 dni robocze, licząc od zamówienia przyjętego do godz. 10:00).

Blacha trapezowa ścienna BTS18

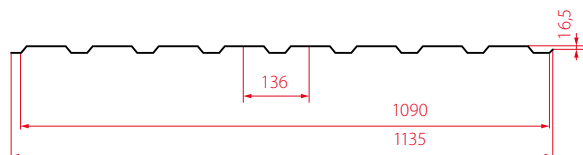

Powłoka	Gr. [mm]	Cena Katalogowa [zł]				Ciężar jednostkowy [kg/m ² ef]
		m ² efektywny		m ² całkowity		
		netto	brutto	netto	brutto	
SP Poliester Połysk 25 μm ³⁾	0,50	41,03	50,46	39,40	48,46	4,47
SP Poliester Mat 35 μm	0,50	43,11	53,02	41,40	50,92	
Cesar 55 Półmat	0,50	64,98	79,92	62,40	76,75	

* Blachy dostępne również w grubościach 0,6 w wybranej kolorystyce. W celu uzyskania wyceny prosimy o kontakt z przedstawicielem handlowym;

³ Dostępne również blachy trapezowe w gr 0,6 mm (kolory 9010, 9002, 9006, 7024, 7016) i 0,7 mm (kolory 9010, 9006). Minimum logistyczne - 2 tys. PLN netto.

Czas dostawy - 96h (4 dni robocze, licząc od zamówienia przyjętego do godz. 10:00).

Blacha trapezowa dachowa BTD18

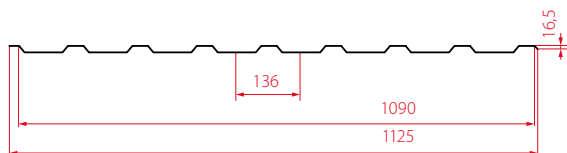

Powłoka	Gr. [mm]	Cena Katalogowa [zł]				Ciężar jednostkowy [kg/m ² ef]
		m ² efektywny		m ² całkowity		
		netto	brutto	netto	brutto	
SP Poliester Połysk 25 µm	0,50	40,67	50,02	39,40	48,46	4,47
SP Poliester Połysk 25 µm	0,60	56,15	69,06	54,40	66,91	5,36
SP Poliester Mat 35 µm	0,50	42,73	52,56	41,40	50,92	4,47
Cesar 55 Półmat	0,50	64,40	79,22	62,40	76,75	4,47

* Blachy dostępne również w grubościach 0,6 w wybranej kolorystyce. W celu uzyskania wyceny prosimy o kontakt z przedstawicielem handlowym. Minimum logistyczne - 2 tys. PLN netto.

Czas dostawy - 96h (4 dni robocze, licząc od zamówienia przyjętego do godz. 10:00).

Blacha trapezowa dachowa BTD18.157

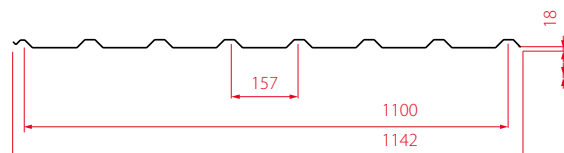

Powłoka	Gr. [mm]	Cena Katalogowa [zł]				Ciężar jednostkowy [kg/m ² ef]
		m ² efektywny		m ² całkowity		
		netto	brutto	netto	brutto	
SP Poliester Połysk 25 µm	0,50	40,39	49,67	38,90	47,85	4,43
SP Poliester Połysk 25 µm	0,60	55,96	68,83	53,90	66,30	5,32
SP Poliester Połysk 25 µm	0,70	71,53	87,98	68,90	84,75	6,20
SP Poliester Mat 35 µm	0,50	42,46	52,23	40,90	50,31	4,43
Cesar 55 Półmat	0,50	64,26	79,04	61,90	76,14	4,43

* Blachy dostępne również w grubościach 0,6 i 0,7 w wybranej kolorystyce. W celu uzyskania wyceny prosimy o kontakt z przedstawicielem handlowym. Minimum logistyczne - 2 tys. PLN netto. Czas dostawy - 96h (4 dni robocze, licząc od zamówienia przyjętego do godz. 10:00).

BTD18.157 z antykondensatem DR!PSTOP

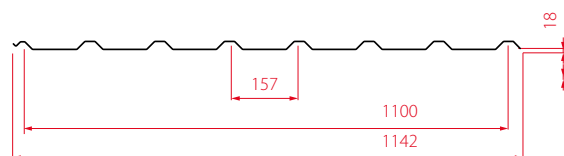

Powłoka	Gr. [mm]	Cena Katalogowa [zł]				Ciężar jednostkowy [kg/m ² ef]
		m ² efektywny		m ² całkowity		
		netto	brutto	netto	brutto	
SP Poliester Połysk 25 um	0,50	47,65	58,61	45,90	56,46	4,43
SP Poliester Połysk 25 um	0,60	63,23	77,77	60,90	74,91	5,32
SP Poliester Połysk 25 um	0,70	78,80	96,92	75,90	93,36	6,20
SP Poliester Mat 35 um	0,50	49,73	61,17	47,90	58,92	4,43
Cesar 55 Półmat	0,50	71,53	87,98	68,90	84,75	4,43

* Blachy dostępne również w grubościach 0,6 i 0,7 w wybranej kolorystyce. W celu uzyskania wyceny prosimy o kontakt z przedstawicielem handlowym. Minimum logistyczne - 2 tys. PLN netto. Czas dostawy - 96h (4 dni robocze, licząc od zamówienia przyjętego do godz. 10:00).

Blacha trapezowa ścienna BTS18.157

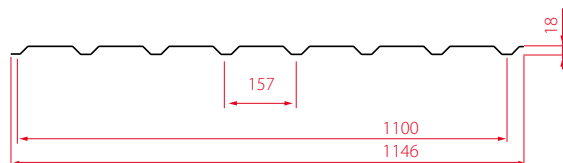

Powłoka	Gr. [mm]	Cena Katalogowa [zł]				Ciężar jednostkowy [kg/m ² ef]
		m ² efektywny		m ² całkowity		
		netto	brutto	netto	brutto	
SP Poliester Połysk 25 µm	0,50	40,53	49,85	38,90	47,85	4,43
SP Poliester Połysk 25 µm	0,60	56,15	69,07	53,90	66,30	5,32
SP Poliester Połysk 25 µm	0,70	71,78	88,29	68,90	84,75	6,20
SP Poliester Mat 35 µm	0,50	42,61	52,41	40,90	50,31	4,43
Cesar 55 Półmat	0,50	64,49	79,32	61,90	76,14	4,43

* Blachy dostępne również w grubościach 0,6 i 0,7 w wybranej kolorystyce. W celu uzyskania wyceny prosimy o kontakt z przedstawicielem handlowym. Minimum logistyczne - 2 tys. PLN netto. Czas dostawy - 96h (4 dni robocze, licząc od zamówienia przyjętego do godz. 10:00).

Blacha trapezowa dachowa BTS18.138

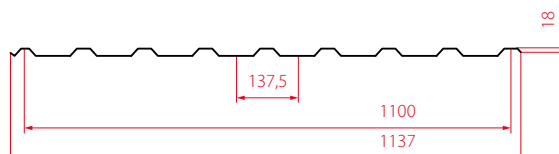

Powłoka	Gr. [mm]	Cena Katalogowa [zł]				Ciężar jednostkowy [kg/m ² ef]
		m ² efektywny		m ² całkowity		
		netto	brutto	netto	brutto	
SP Poliester Połysk 25 µm	0,50	40,21	49,46	38,90	47,85	4,43
SP Poliester Połysk 25 µm	0,60	55,71	68,53	53,90	66,30	5,32
SP Poliester Połysk 25 µm	0,70	71,22	87,60	68,90	84,75	6,20
SP Poliester Mat 35 µm	0,50	42,28	52,00	40,90	50,31	4,43
Cesar 55 Półmat	0,50	63,98	78,70	61,90	76,14	4,43
alucynk+Easyfilm®	0,50	45,38	55,81	43,90	54,00	4,43
alucynk+Easyfilm®	0,70	76,39	93,95	73,90	90,90	6,20
ocynk	0,50	39,17	48,19	37,90	46,62	4,43
ocynk	0,70	70,18	86,33	67,90	83,52	6,20

* Blachy dostępne również w grubościach 0,6 i 0,7 w wybranej kolorystyce. W celu uzyskania wyceny prosimy o kontakt z przedstawicielem handlowym. Minimum logistyczne - 2 tys. PLN netto. Czas dostawy - 96h (4 dni robocze, licząc od zamówienia przyjętego do godz. 10:00).

Blacha trapezowa uniwersalna BTU20

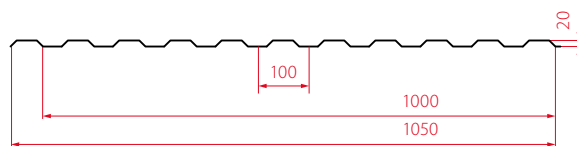

Powłoka	Gr. [mm]	Cena Katalogowa [zł]				Ciężar jednostkowy [kg/m ² ef]
		m ² efektywny		m ² całkowity		
		netto	brutto	netto	brutto	
SP Poliester Połysk 25 μm	0,50	47,15	57,99	44,90	55,23	4,87
SP Poliester Połysk 25 μm	0,60	62,90	77,36	59,90	73,68	5,85
SP Poliester Połysk 25 μm	0,70	78,65	96,73	74,90	92,13	6,82
SP Poliester Mat 35 μm	0,50	49,25	60,57	46,90	57,69	4,87
Cesar 55 Półmat	0,50	71,30	87,69	67,90	83,52	4,87
alucynk+Easyfilm®	0,50	52,40	64,45	49,90	61,38	4,87
alucynk+Easyfilm®	0,70	83,90	103,19	79,90	98,28	6,82
ocynk ²⁾	0,50	46,10	56,70	43,90	54,00	4,87
ocynk ²⁾	0,70	77,60	95,44	73,90	90,90	6,82

* Blachy dostępne również w grubościach 0,6 i 0,7 w wybranej kolorystyce. W celu uzyskania wyceny prosimy o kontakt z przedstawicielem handlowym;

²⁾ min. zamówienie 200 m² efektywnych

Blacha trapezowa ścienna BTS35

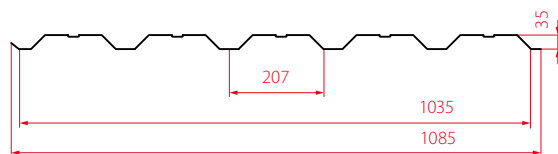

Powłoka	Gr. [mm]	Cena Katalogowa [zł]				Ciężar jednostkowy [kg/m ² ef]
		m ² efektywny		m ² całkowity		
		netto	brutto	netto	brutto	
SP Poliester Połysk 25 μm	0,50	43,92	54,03	41,90	51,54	4,71
SP Poliester Połysk 25 μm	0,60	59,65	73,37	56,90	69,99	5,65
SP Poliester Połysk 25 μm	0,70	75,37	92,71	71,90	88,44	6,59
SP Poliester Mat 35 μm	0,50	46,02	56,61	43,90	54,00	4,71
Cesar 55 Półmat	0,50	68,04	83,68	64,90	79,83	4,71
alucynk+Easyfilm®	0,50	49,17	60,47	46,90	57,69	4,71
alucynk+Easyfilm®	0,70	80,61	99,16	76,90	94,59	6,59
ocynk ²⁾	0,50	42,88	52,74	40,90	50,31	4,71
ocynk ²⁾	0,70	74,33	91,42	70,90	87,21	6,59

* Blachy dostępne również w grubościach 0,6 i 0,7 w wybranej kolorystyce. W celu uzyskania wyceny prosimy o kontakt z przedstawicielem handlowym;

²⁾ min. zamówienie 200 m² efektywnych.

Minimum logistyczne - 2 tys. PLN netto.

Czas dostawy - 96h (4 dni robocze, licząc od zamówienia przyjętego do godz. 10:00).

Blacha trapezowa dachowa BTB35

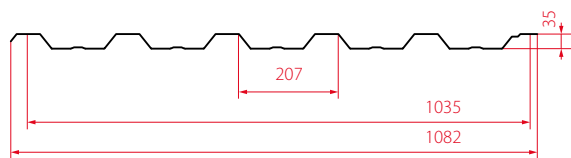

Powłoka	Gr. [mm]	Cena Katalogowa [zł]				Ciężar jednostkowy [kg/m ² ef]
		m ² efektywny		m ² całkowity		
		netto	brutto	netto	brutto	
SP Poliester Połysk 25 μm	0,50	43,80	53,88	41,90	51,54	4,71
SP Poliester Połysk 25 μm	0,60	59,48	73,17	56,90	69,99	5,65
SP Poliester Połysk 25 μm	0,70	75,17	92,45	71,90	88,44	6,59
SP Poliester Mat 35 μm	0,50	45,89	56,45	43,90	54,00	4,71
Cesar 55 Półmat	0,50	67,85	83,45	64,90	79,83	4,71
anty kondensat DRIPSTOP (dopłata)		9,41	11,57	9,00	11,07	
alucynk+Easyfilm®	0,50	49,03	60,31	46,90	57,69	4,71
alucynk+Easyfilm®	0,70	80,39	98,88	76,90	94,59	6,59
ocynk ²⁾	0,50	42,76	52,59	40,90	50,31	4,71
ocynk ²⁾	0,70	74,12	91,17	70,90	87,21	6,59

* Blachy dostępne również w grubościach 0,6 i 0,7 w wybranej kolorystyce. W celu uzyskania wyceny prosimy o kontakt z przedstawicielem handlowym;

²⁾ min. zamówienie 200 m² efektywnych.

Minimum logistyczne - 2 tys. PLN netto

Czas dostawy - 96h (4 dni robocze, licząc od zamówienia przyjętego do godz. 10:00)

Blacha trapezowa dachowa BTB45.900⁴

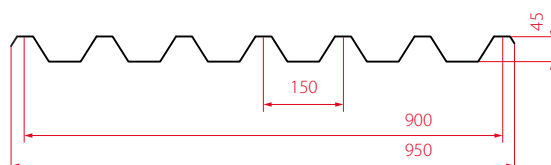

Powłoka	Gr. [mm]	Cena Katalogowa [zł]				Ciężar jednostkowy [kg/m ² ef]
		m ² efektywny		m ² całkowity		
		netto	brutto	netto	brutto	
SP Poliester Połysk 25 μm	0,50	52,67	64,79	49,90	61,38	5,41
SP Poliester Połysk 25 μm	0,60	68,51	84,26	64,90	79,83	6,50
SP Poliester Połysk 25 μm	0,70	84,34	103,74	79,90	98,28	7,58
SP Poliester Mat 35 μm	0,50	54,78	67,38	51,90	63,84	5,41
Cesar 55 Półmat	0,50	76,95	94,65	72,90	89,67	5,41
anty kondensat DRIPSTOP (dopłata)		9,50	11,69	9,00	11,07	
alucynk+Easyfilm®	0,50	57,95	71,28	54,90	67,53	5,41
alucynk+Easyfilm®	0,70	89,62	110,23	84,90	104,43	7,58
ocynk	0,50	51,62	63,49	48,90	60,15	5,41
ocynk	0,70	83,28	102,44	78,90	97,05	7,58

* Blachy dostępne również w grubościach 0,6 i 0,7 w wybranej kolorystyce. W celu uzyskania wyceny prosimy o kontakt z przedstawicielem handlowym;

⁴⁾ Oferujemy blachy trapezowe: BTB 35, BTB 45.900, BTB 55 z dodatkową powłoką antykondensacyjną DRIPSTOP 95 g/m² (za dopłatą).

Blacha trapezowa dachowa BTD45.1000

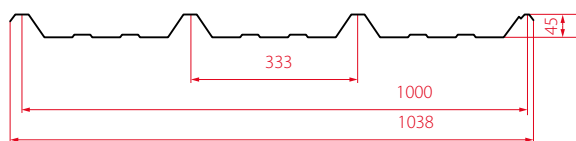

Powłoka	Gr. [mm]	Cena Katalogowa [zł]				Ciężar jednostkowy [kg/m ² ef]
		m ² efektywny		m ² całkowity		
		netto	brutto	netto	brutto	
SP Poliester Połysk 25 µm	0,50	53,37	65,65	46,90	57,69	4,87
SP Poliester Połysk 25 µm	0,60	70,44	86,64	61,90	76,14	5,85
SP Poliester Połysk 25 µm	0,70	87,51	107,64	76,90	94,59	6,82
SP Poliester Mat 35 µm	0,50	55,65	68,45	48,90	60,15	4,87
Cesar 55 Półmat	0,50	79,55	97,84	69,90	85,98	4,87
alucynk+Easyfilm®	0,50	59,06	72,65	51,90	63,84	

* Blachy dostępne również w grubościach 0,6 i 0,7 w wybranej kolorystyce. W celu uzyskania wyceny prosimy o kontakt z przedstawicielem handlowym.

Blacha trapezowa dachowa BTD50⁴

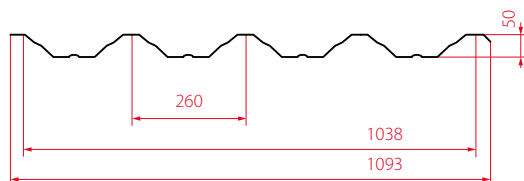

Powłoka	Gr. [mm]	Cena Katalogowa [zł]				Ciężar jednostkowy [kg/m ² ef]
		m ² efektywny		m ² całkowity		
		netto	brutto	netto	brutto	
SP Poliester Połysk 25 µm	0,50	48,33	59,45	45,90	56,46	4,69
SP Poliester Połysk 25 µm	0,60	64,13	78,88	60,90	74,91	5,63
SP Poliester Połysk 25 µm	0,70	79,92	98,30	75,90	93,36	6,57
SP Poliester Mat 35 µm	0,50	50,44	62,04	47,90	58,92	4,69
Cesar 55 Półmat	0,50	72,55	89,24	68,90	84,75	4,69
alucynk+Easyfilm®	0,50	53,60	65,92	50,90	55,23	4,69
alucynk+Easyfilm®	0,70	85,19	104,78	80,90	92,13	6,57
ocynk	0,50	47,28	58,15	44,90	62,61	4,69
ocynk	0,70	78,87	97,01	74,90	99,51	6,57

* Blachy dostępne również w grubościach 0,6 i 0,7 w wybranej kolorystyce. W celu uzyskania wyceny prosimy o kontakt z przedstawicielem handlowym.

⁴ Oferujemy blachy trapezowe: BTD 35, BTD 45.900, BTD 55 z dodatkową powłoką antykondensacyjną DRIPSTOP 95 g/m² (za dopłatą).

Blacha trapezowa dachowa BTD55⁴

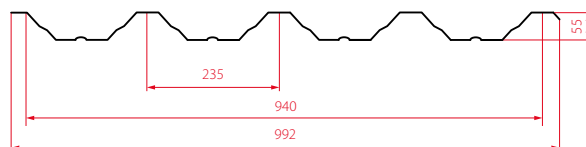

Powłoka	Gr. [mm]	Cena Katalogowa [zł]				Ciężar jednostkowy [kg/m ² ef]
		m ² efektywny		m ² całkowity		
		netto	brutto	netto	brutto	
SP Poliester Połysk 25 μm	0,50	54,77	67,37	51,90	63,84	5,18
SP Poliester Połysk 25 μm	0,60	70,60	86,84	66,90	82,29	6,22
SP Poliester Połysk 25 μm	0,70	86,43	106,31	81,90	100,74	7,26
SP Poliester Mat 35 μm	0,50	56,88	69,96	53,90	66,30	5,18
Cesar 55 Półmat	0,50	79,04	97,22	74,90	92,13	5,18
anty kondensat DRIPSTOP (dopłata)		9,50	11,68	9,00	11,07	
alucynk+Easyfilm®	0,50	60,05	73,86	56,90	69,99	5,18
alucynk+Easyfilm®	0,70	91,71	112,80	86,90	106,89	7,26
ocynk	0,50	53,72	66,07	50,90	62,61	5,18
ocynk	0,70	85,38	105,01	80,90	99,51	7,26

* Blachy dostępne również w grubościach 0,6 i 0,7 w wybranej kolorystyce. W celu uzyskania wyceny prosimy o kontakt z przedstawicielem handlowym;

⁴ Oferujemy blachy trapezowe: BTD 35, BTD 45.900, BTD 55 z dodatkową powłoką antykondensacyjną DRIPSTOP 95 g/m² (za dopłatą).

Blacha trapezowa dachowa BTD60⁴

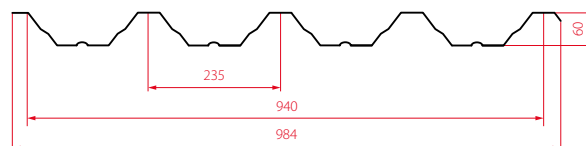

Powłoka	Gr. [mm]	Cena Katalogowa [zł]				Ciężar jednostkowy [kg/m ² ef]
		m ² efektywny		m ² całkowity		
		netto	brutto	netto	brutto	
SP Poliester Połysk 25 μm	0,50	55,38	68,11	52,90	65,07	5,18
SP Poliester Połysk 25 μm	0,60	71,08	87,43	67,90	83,52	6,22
SP Poliester Połysk 25 μm	0,70	86,78	106,74	82,90	101,97	7,26
SP Poliester Mat 35 μm	0,50	57,47	70,69	54,90	67,53	5,18
Cesar 55 Półmat	0,50	79,45	97,73	75,90	93,36	5,18
alucynk+Easyfilm®	0,50	60,61	74,55	57,90	71,22	5,18
alucynk+Easyfilm®	0,70	92,01	113,18	87,90	108,12	7,26
ocynk	0,50	54,33	66,83	51,90	63,84	5,18
ocynk	0,70	85,73	105,45	81,90	100,74	7,26

* Blachy dostępne również w grubościach 0,6 i 0,7 w wybranej kolorystyce. W celu uzyskania wyceny prosimy o kontakt z przedstawicielem handlowym;

⁴ Oferujemy blachy trapezowe: BTD 35, BTD 45.900, BTD 55 z dodatkową powłoką antykondensacyjną DRIPSTOP 95 g/m² (za dopłatą).

Płyta PIR ALU



Okładzina	Grubość płyt [mm]	Długości płyt [mm]	cena m ² [zł]	
			netto	brutto
Wewnętrzna aluminiowa, zewnątrzna blacha stalowa 0,5 mm BTD 45.333, SP25 Połysk	40	2 500 - 10 000	128,00	157,44
	60		144,00	177,12
	80		160,00	196,80
	100		172,00	211,56

* Wewnętrzna, gruba, karbowana folia aluminiowa. Nie ulega korozji i doskonale sprawdza się w obiektach o podwyższonych wymaganiach odporności korozyjnej, w szczególności w obiektach rolniczych.



DOWIEDZ SIĘ
WIĘCEJ

Płyta PIR FIBER



Okładzina	Grubość płyt [mm]	Długości płyt [mm]	cena m ² [zł]	
			netto	brutto
Wewnętrzna FIBERGLASS, zewnętrzna blacha stalowa 0,5 mm BTD 45.333, SP25 Połysk	40	2 500 - 10 000	144,00	177,12
	60		160,00	196,80
	80		176,00	216,48
	100		188,00	231,24

* Wewnętrzna okładzina FIBER zabezpieczają przed lotnymi związkami organicznymi. Umożliwia czyszczenie obiektu myjkami wysokociśnieniowymi i spełnienie podwyższonych wymagań higienicznych, którym podlegają obiekty inwentarskie.



DOWIEDZ SIĘ
WIĘCEJ

Blachy trapezowe osłonowe – obróbki

Gąsior L = 2000 mm do blachy trapezowej WGT/120

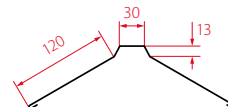

Powłoka	Gr. [mm]	J.m.	Cena Katalogowa [zł]	
			netto	brutto
SP Poliester Połysk 25 µm	0,5	szt.	55,90	68,76
SP Poliester Mat 35 µm	0,5	szt.	57,90	71,22
Cesar 55 Półmat	0,5	szt.	79,90	98,28
ocynk	0,5	szt.	54,90	67,53
alucynk+Easyfilm®	0,5	szt.	60,90	74,91

Gąsior L=2000 mm do blachy trapezowej i panela dachowego na rąbek Elegant WGT/170

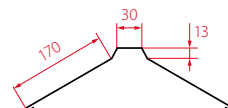

Powłoka	Gr. [mm]	J.m.	Cena Katalogowa [zł]	
			netto	brutto
SP Poliester Połysk 25 µm	0,5	szt.	70,90	87,21
SP Poliester Mat 35 µm	0,5	szt.	72,90	89,67
Cesar 55 Półmat	0,5	szt.	101,90	125,34
ocynk	0,5	szt.	69,90	85,98
alucynk+Easyfilm®	0,5	szt.	74,90	92,13

Wiatrownica L = 2000 mm uniwersalna WWT/120

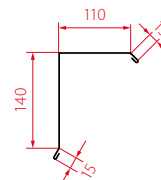

Powłoka	Gr. [mm]	J.m.	Cena Katalogowa [zł]	
			netto	brutto
SP Poliester Połysk 25 µm	0,5	szt.	55,90	68,76
SP Poliester Mat 35 µm	0,5	szt.	57,90	71,22
Cesar 55 Półmat	0,5	szt.	79,90	98,28
ocynk	0,5	szt.	54,90	67,53
alucynk+Easyfilm®	0,5	szt.	60,90	74,91

Pas nadrynnowy L = 2000 mm uniwersalny WPN/170

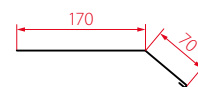

Powłoka	Gr. [mm]	J.m.	Cena Katalogowa [zł]	
			netto	brutto
SP Poliester Polysk 25 µm	0,5	szt.	46,90	57,69
SP Poliester Mat 35 µm	0,5	szt.	48,90	60,15
Cesar 55 Półmat	0,5	szt.	66,90	82,29

Rynna koszowa L = 2000 mm uniwersalna WRK/230

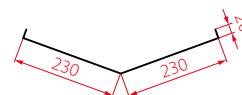

Powłoka	Gr. [mm]	J.m.	Cena Katalogowa [zł]	
			netto	brutto
SP Poliester Polysk 25 µm	0,5	szt.	100,90	124,11
SP Poliester Mat 35 µm	0,5	szt.	102,90	126,57
Cesar 55 Półmat	0,5	szt.	144,90	178,23
ocynk	0,5	szt.	106,90	131,49
alucynk+Easyfilm®	0,5	szt.	114,90	141,33

Obróbka kominowa L = 2000 mm uniwersalna

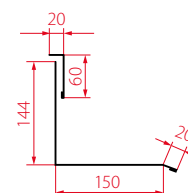

Powłoka	Gr. [mm]	J.m.	Cena Katalogowa [zł]	
			netto	brutto
SP Poliester Polysk 25 µm	0,5	szt.	98,90	121,65
SP Poliester Mat 35 µm	0,5	szt.	105,90	130,26
Cesar 55 Półmat	0,5	szt.	144,90	178,23
ocynk	0,5	szt.	43,90	54,00
alucynk+Easyfilm®	0,5	szt.	71,90	88,44

Narożnik zewnętrzny L = 2000 mm do blachy trapezowej WNZ/140

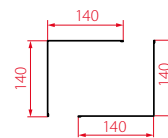

Powłoka	Gr. [mm]	J.m.	Cena Katalogowa [zł]	
			netto	brutto
SP Poliester Polysk 25 µm	0,5	szt.	55,90	68,76
SP Poliester Mat 35 µm	0,5	szt.	57,90	71,22
ocynk	0,5	szt.	38,90	47,85
alucynk+Easyfilm®	0,5	szt.	46,90	57,69
Cesar 55 Półmat	0,5	szt.	79,90	98,28

Narożnik wewnętrzny L=2000 mm do blachy trapezowej WNW/140

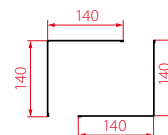

Powłoka	Gr. [mm]	J.m.	Cena Katalogowa [zł]	
			netto	brutto
SP Poliester Polysk 25 µm	0,5	szt.	55,90	68,76
SP Poliester Mat 35 µm	0,5	szt.	57,90	71,22
ocynk	0,5	szt.	38,90	47,85
alucynk+Easyfilm®	0,5	szt.	46,90	57,69
Cesar 55 Półmat	0,5	szt.	79,90	98,28

Kominek wentylacyjny z wkładem izolacyjnym (kpl.) do BTD 18 oraz PWD



Powłoka	Gr. [mm]	J.m.	Cena Katalogowa [zł]	
			netto	brutto
PVC kolor czarny lub brązowy	-	kpl.	330,38	406,37

Warunki dostawy (obróbki standardowe):

Minimum logistyczne - 2 tys. PLN netto.

Czas dostawy - 48h (2 dni robocze, licząc od zamówienia przyjętego do godz. 10:00).

RYNNY ZENIT



DOWIEDZ SIĘ
WIĘCEJ

Powłoka	Nazwa produktu	J.m.	Cena Katalogowa [zł]								Ciężar jednostkowy
			(28) 127/100		Ciężar jednostkowy [kg/szt]	(33) 153/100		Ciężar jednostkowy [kg/szt]	(33) 153/120		
			netto	brutto		netto	brutto		netto	brutto	
CESAR35	rynna 4m	szt	82,50	101,48	5,2	103,00	126,69	6,0	103,00	126,69	6,0
	rynna 2m	szt	42,50	52,28	2,6	53,00	65,19	3,0	53,00	65,19	3,0
	rura spustowa 1m	szt	30,50	37,52	1,5	30,50	37,52	1,5	38,00	46,74	1,80
	rura spustowa 2m	szt	61,00	75,03	3,0	61,00	75,03	3,0	76,00	93,48	3,60
	rura spustowa 3m	szt	87,50	107,63	4,5	87,50	107,63	4,5	112,00	137,76	5,40
	denko	szt	14,50	17,84	0,13	16,50	20,30	0,17	16,50	20,30	0,17
	sztucer	szt	32,00	39,36	0,72	36,50	44,90	0,93	41,00	50,43	0,99
	narożnik wewn. 90 st	szt	74,50	91,64	0,81	76,50	94,10	0,84	76,50	94,10	0,84
	narożnik zewn. 90 st	szt	74,50	91,64	0,8	76,50	94,10	0,83	76,50	94,10	0,83
	hak długi nakrokwiowy	szt	15,50	19,07	0,39	18,50	22,76	0,56	18,50	22,76	0,56
	hak czołowy	szt	14,50	17,84	0,26	17,00	20,91	0,31	17,00	20,91	0,31
	obejma wkręcana rury spustowej (do śruby)	szt	18,00	22,14	0,16	18,00	22,14	0,16	21,00	25,83	0,18
	obejma przykręcana doczołowa (naścienna)	szt	30,00	36,90	0,23	30,00	36,90	0,23	33,00	40,59	0,25
	kolanko	szt	32,00	39,36	0,8	32,00	39,36	0,8	37,50	46,13	0,8
	wylewka	szt	32,00	39,36	0,8	32,00	39,36	0,8	37,50	46,13	0,8
	złączka rynny	szt	21,50	26,45	0,15	24,50	30,14	0,17	24,50	30,14	0,17
	mufa	szt	30,00	36,90	0,2	30,00	36,90	0,2	34,90	42,93	0,22
	wyłapywacz deszczówki	szt	128,00	157,44	0,88	128,00	157,44	0,88	135,50	166,67	0,96
	trójnik	szt	135,00	166,05	0,52	135,00	166,05	0,52	142,50	175,28	0,72
	ślimak do montażu obejm/ścian z izolacją	szt	13,50	16,61	0,1	13,50	16,61	0,1	13,50	16,61	0,1
	osadnik plastikowy	szt	60,00	73,80	0,4	60,00	73,80	0,4	60,00	73,80	0,4
	kosz zlewowy	szt	272,00	334,56	1,4	272,00	334,56	1,4	286,00	351,78	1,4
	Wkręt (śruba) do obejm L=250 mm	szt	4,90	6,03		4,90	6,03		4,90	6,03	
Wkręt (śruba) do obejm L=300 mm	szt	5,50	6,77		5,50	6,77		5,50	6,77		
Ocynk	rynna 4m	szt	65,50	80,57	5,2	77,00	94,71	6,0	76,50	94,10	6,0
	rynna 2m	szt	34,00	41,82	2,6	40,50	49,82	3,0	40,50	49,82	3,0
	rura spustowa 1m	szt	24,00	29,52	1,5	24,00	29,52	1,5	29,50	36,29	1,80
	rura spustowa 2m	szt	48,00	59,04	3,0	48,00	59,04	3,0	59,00	72,57	3,60
	rura spustowa 3m	szt	68,50	84,26	4,5	68,50	84,26	4,5	82,00	100,86	5,40
	denko	szt	9,50	11,69	0,13	12,50	15,38	0,17	12,50	15,38	0,17
	sztucer	szt	19,50	23,99	0,72	21,50	26,45	0,93	23,00	28,29	0,99
	narożnik wewn. 90 st	szt	45,00	55,35	0,81	47,50	58,43	0,84	47,50	58,43	0,84
	narożnik zewn. 90 st	szt	45,00	55,35	0,8	47,50	58,43	0,83	47,50	58,43	0,83
	hak długi nakrokwiowy	szt	12,50	15,38	0,39	14,90	18,33	0,56	14,90	18,33	0,56
	hak czołowy	szt	11,50	14,15	0,26	13,50	16,61	0,31	13,50	16,61	0,31
	obejma wkręcana rury spustowej (do śruby)	szt	10,00	12,30	0,16	10,00	12,30	0,16	11,00	13,53	0,18
	obejma przykręcana doczołowa (naścienna)	szt	20,50	25,22	0,23	20,50	25,22	0,23	22,50	27,68	0,25
	kolanko	szt	22,00	27,06	0,8	22,00	27,06	0,8	24,00	29,52	0,8
	wylewka	szt	22,00	27,06	0,8	22,00	27,06	0,8	24,00	29,52	0,8
	złączka rynny	szt	20,00	24,60	0,15	21,50	26,45	0,17	21,50	26,45	0,17
	osadnik plastikowy	szt	60,00	73,80	0,4	60,00	73,80	0,4	60,00	73,80	0,4
	ślimak do montażu obejm/ścian z izolacją	szt	13,50	16,61	0,1	13,50	16,61	0,1	13,50	16,61	0,1
	mufa	szt	25,00	30,75	0,2	25,00	30,75	0,2	26,90	33,09	0,22
	wyłapywacz deszczówki	szt	75,50	92,87	0,88	75,50	92,87	0,88	82,50	101,48	0,96
	trójnik rury	szt	79,90	98,28	0,52	79,90	98,28	0,52	85,90	105,66	0,72
	kosz zlewowy	szt	272,00	334,56	1,4	272,00	334,56	1,4	286,00	351,78	1,4
	Wkręt (śruba) do obejm L=250 mm	szt	4,90	6,03		4,90	6,03		4,90	6,03	
Wkręt (śruba) do obejm L=300 mm	szt	5,50	6,77		5,50	6,77		5,50	6,77		

Dostępne kolory

Kolor	7016	8017	9005	8004	8019	9002	9006	Ocynk	Tytan cynk*	Miedź*
127/100	•	•	•	•	•			•	•	•
153/100	•	•	•	•	•	•	•	•	•	•
153/120	•	•				•	•	•	•	•

Narożnik wewnętrzny / zewnętrzny

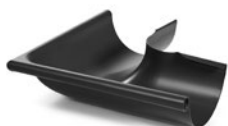

Kolanko



Obejma wkręcana ze ślimakiem



Złączka z uszczelką



Rura spustowa



Trójnik



Rynna



Hak długi Nakrokwiowy



Wyłapywacz deszczówki



Denko



Hak czołowy



Osadnik



Łącznik rynny z rurą



Obejma przykręcana



Mufa



RYNNY WIJO



DOWIEDZ SIĘ
WIĘCEJ

Nazwa produktu	J.m.	Cena Katalogowa [zł]								
		100 / 75		Ciężar jednostkowy	125/90		Ciężar jednostkowy	150/100		Ciężar jednostkowy
		netto	brutto	[kg/szt]	netto	brutto	[kg/szt]	netto	brutto	[kg/szt]
Rynna (dł. 4 m)	mb.	21,90	26,94	4,0	23,50	28,91	4,5	29,00	35,67	5,2
Rura spustowa (dł. 3 m)	mb.	29,50	36,29	3,5	30,50	37,52	4,0	36,00	44,28	4,5
Hak rynny (dł. 210 mm)	szt.	15,50	19,06	0,36	16,50	20,30	0,38	19,00	23,37	0,43
Hak rynny - kompakt	szt.	12,50	15,38	0,1	12,50	15,38	0,11	17,00	20,91	0,38
Złącze rynny	szt.	17,50	21,53	0,13	20,00	24,60	0,15	21,50	26,45	0,17
Odciąg rynny	szt.	8,00	9,84	0,06	8,00	9,84	0,06	8,00	9,84	0,06
Denko rynny uniwersalne	szt.	15,90	19,56	0,09	15,50	19,07	0,11	18,50	22,76	0,14
Narożnik rynny wew./zew. 90°	szt.	97,50	119,93	0,55	94,50	116,24	0,58	115,00	141,45	0,67
*Narożnik rynny wew./zew. 135°	szt.	147,00	180,81	0,59	142,50	175,28	0,84	163,90	201,60	1,13
Łącznik rynny z rurą	szt.	35,50	43,67	0,29	37,50	46,13	0,33	49,00	60,27	0,44
Kolanko rury 75°	szt.	35,50	43,67	0,31	37,50	46,13	0,35	-	-	-
Kolanko rury 60°	szt.	-	-	-	-	-	-	49,00	60,27	0,43
Przedłużka rury (dł. 1 m)	szt.	41,50	51,05	1,17	44,50	54,74	1,33	56,00	68,88	1,49
Obejma rury spustowej	szt.	11,50	14,15	0,09	12,50	15,38	0,1	14,00	17,22	0,17
Obejma rury spustowej do elementu mocującego	szt.	10,90	13,41	0,19	12,50	15,38	0,19	14,00	17,22	0,22
Trzpień do ORSW L-250	szt.	17,00	20,91	0,14	17,00	20,91	0,14	17,00	20,91	0,14
Wkręt do ORSW L-210	szt.	13,50	16,61	0,1	13,50	16,61	0,1	13,50	16,61	0,1
Wkręt do ORSW L-300	szt.	17,00	20,91	0,1	17,00	20,91	0,1	17,00	20,91	0,1
Trójkąt rury spustowej	szt.	151,50	186,35	0,6	153,00	188,19	0,73	178,50	219,56	0,88
Wyłapywacz deszczówki*	szt.	149,00	183,27	0,54	156,00	191,88	0,64	165,50	203,57	0,74
Wylewka rury spustowej	szt.	39,00	47,97	0,32	42,50	52,28	0,37	54,00	66,42	0,42
Sitko rewizyjne rury spust.	szt.	39,50	48,59	0,18	39,50	48,59	0,18	39,50	48,59	0,18
Redukcja do deszczówki	szt.	12,00	14,76	0,85	12,00	14,76	0,85	12,00	14,76	0,85

Dostępne kolory

Kolor	9002	8028	8004	9011	3009	7011	9006
125/90	•	•	•	•	•	•	•
150/100	•	•	•	•	•	•	•
100/75		•					

Rynna



Trójnik rury



Odciąg rynny



Złącze rynny



Wyłapywacz deszczówki



Obejma rury spustowej



Narożnik wewnętrzny/zewnętrzny



Wylewka rury spustowej



Obejma rury spustowej orsw



Łącznik rynny z rurą



Hak rynny hrl 210



Sitko rewizyjne rury spustowej



Kolanko rury



Hak rynny kompakt



Reduktor do deszczówki



Przedłużka rury



Denko rynny uniwersalne



Rura spustowa



Warunki dostawy (orynowanie WIJO):

Minimum logistyczne - 2 tys. PLN netto

Czas dostawy - 48h (2 dni robocze, licząc od zamówienia przyjętego do godz. 10:00)

PŁYTY WARSTWOWE

Płyta dachowa PIR STANDARD



DOWIEDZ SIĘ
WIĘCEJ



Kolor okładziny RAL (zewnątrzny / wewnętrzny)	Profilowanie (zewnątrzne / wewnętrzne)	Grubość okładzin (zewnątrzna / wewnętrzna) [mm]	Grubość płyt [mm]	Dostępne długości płyt [m]	cena m ² [zł]		cena za płytę [zł]	
					netto	brutto	netto	brutto
7016/9010	Trapez / Linowanie	0,5/0,4	100	6	196,00	241,08	1176,00	1446,48
				8			1568,00	1928,64
			80	6	184,00	226,32	1104,00	1357,92
				8			1472,00	1810,56

Płyta ścienna PIR LIGHT

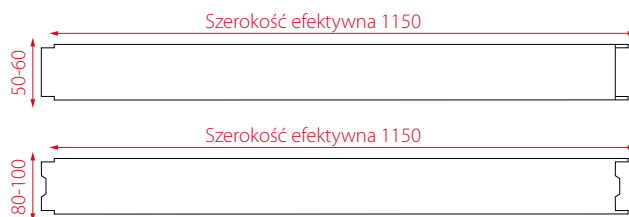

Okładzina	Grubość płyt [mm]	Dostępne długości płyt [m]	cena m ² [zł]		cena za płytę [zł]	
			netto	brutto	netto	brutto
wewnętrzna okładzina SP15 9010 / zewnątrzna SP25 połysk 7016, 9006, 9007 lub 9010 możliwe cięcie pod wymiar	50	6	148,00	182,04	888,00	1092,24
		8			1184,00	1456,32
	100	6	184,00	226,32	1104,00	1357,92
		8			1472,00	1810,56

Płyta dachowa / ścienna PANEL ŁUPKOWY

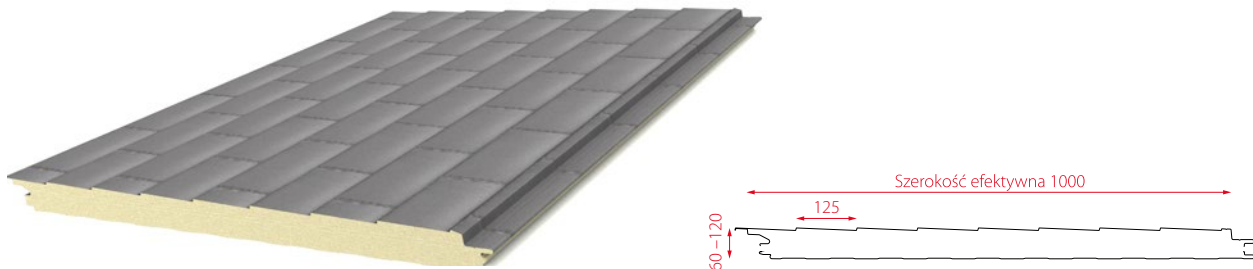

Kolor okładziny RAL (zewnątrzny / wewnątrzny)	Grubość okładzin (zewnątrzna / wewnątrzna) [mm]	Grubość płyt [mm]	Długości płyt [mm]	cena za m ² [zł]		cena za płytę [zł]	
				netto	brutto	netto	brutto
7024M/9002	60mm - 0,45/0,40 120mm - 0,50/0,50	60	3000	316,00	388,68	948,00	1166,04
			4000			1264,00	1554,72
			5000			1580,00	1943,40
			6000			1896,00	2332,08
			7000			2212,00	2720,76
			8000			2528,00	3109,44
			9000			2844,00	3498,12
			10000			3160,00	3886,80
	120	3000	396,00	487,08	1188,00	1461,24	
		4000			1584,00	1948,32	
		5000			1980,00	2435,40	
		6000			2376,00	2922,48	
		7000			2772,00	3409,56	
		8000			3168,00	3896,64	
		9000			3564,00	4383,72	
		10000			3960,00	4870,80	

* Zamówienia zbiorcze składane do 3 tygodnia każdego miesiąca. Termin realizacji 5 tygodni.

Taśma uszczelniająca PES



Parametry	J.m.	Cena Katalogowa [zł]	
		netto	brutto
3x20 mm (grubość/szerokość), 30 mb/rolka, 720 mb/karton	mb	0,41	0,50

Impregnowana uszczelka PURS



Parametry	J.m.	Cena Katalogowa [zł]	
		netto	brutto
15x6/30 mm, 5,6 mb/rolka	rolka	24,50	30,14
10x4/20 mm, 8 mb/rolka	rolka	17,50	21,53
20x10/50 mm, 3,3 mb/rolka	rolka	37,69	46,36
20x8/40 mm, 4 mb/rolka	rolka	30,89	37,99
30x8/40 mm, 4 mb/rolka	rolka	45,26	55,67

Taśma uszczelniająca PUS



Parametry	J.m.	Cena Katalogowa [zł]	
		netto	brutto
5x40 mm (grubość/szerokość), 15 mb/rolka, 360 mb/karton	mb	1,59	1,96
5x80 mm (grubość/szerokość), 15 mb/rolka, 180 mb/karton	mb	2,67	3,28

Płyta dachowa / ścienna PANEL ŁUPKOWY – obróbki

Profil omega

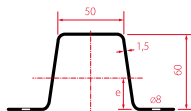

Parametry	Dł. [mm]	Gr. [mm]	J.m.	Cena Katalogowa [zł]	
				netto	brutto
Kształtownik specjalny element budowlany, Ocynek	2995	1,5	szt.	79,51	97,80

Obróbka startowa pod panel o grubości 60/120mm

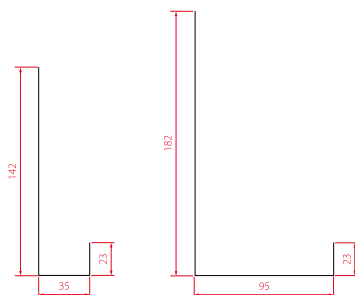

Parametry	Dł. [mm]	Gr. [mm]	J.m.	Cena Katalogowa [zł]	
				netto	brutto
Obróbka startowa pod panel łupkowy 60 mm, poliester 15µm	2000	1,5	szt.	60,47	74,38
Obróbka startowa pod panel łupkowy 120 mm, poliester 15µm	2000	1,5	szt.	91,83	112,95

Kątownik wewnętrzny

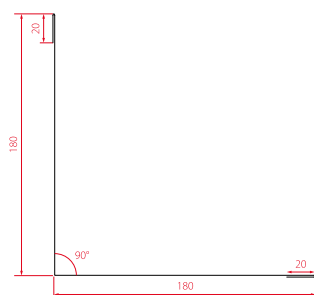

Parametry	Dł. [mm]	Gr. [mm]	J.m.	Cena Katalogowa [zł]	
				netto	brutto
Obróbka wewnętrzna narożna panelu łupkowego 180, poliester 25µm	2000	0,5	szt.	80,58	99,12
Obróbka katalogowa uniwersalna 104/1, listwa wewnętrzna, poliester 25µm	2000	0,5	szt.	37,18	45,74

Kątownik zewnętrzny

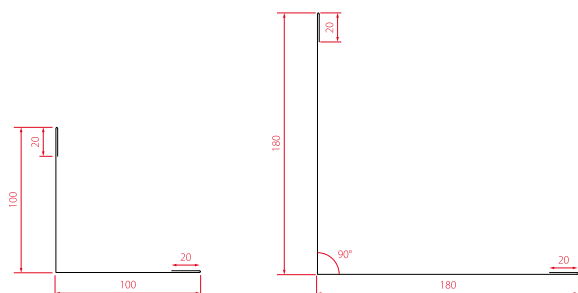

Parametry	Dł. [mm]	Gr. [mm]	J.m.	Cena Katalogowa [zł]	
				netto	brutto
Obróbka katalogowa uniwersalna 05/100, narożnik zewnętrzny prosty, poliester 35µm	2000	0,5	szt.	51,18	62,96
Obróbka katalogowa uniwersalna 05/175, narożnik zewnętrzny prosty, poliester 35µm	2000	0,5	szt.	83,18	102,32

Listwa maskująca / listwa wewnętrzna

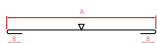

Parametry	Dł. [mm]	Gr. [mm]	J.m.	Cena Katalogowa [zł]	
				netto	brutto
Obróbka katalogowa uniwersalna 106/2, listwa maskująca, poliester 35µm	2000	0,5	szt.	20,78	25,56

Obróbka kalenicy zewnętrzna z profilem łupkowym

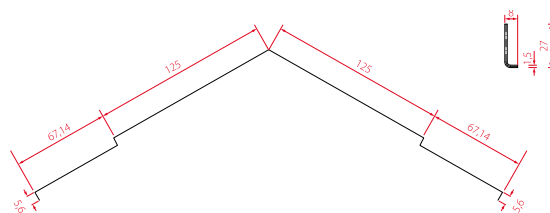

Parametry	Dł. [mm]	J.m.	Cena Katalogowa [zł]	
			netto	brutto
Obróbka JI - kalenicy zewn z profilem łupkowym [m]	2000	szt.	302,99	372,68

Zewnętrzna płaska obróbka kalenicowa

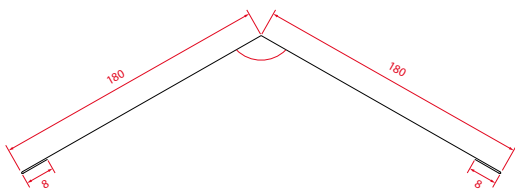

Parametry	Dł. [mm]	Gr. [mm]	J.m.	Cena Katalogowa [zł]	
				netto	brutto
Obróbka katalogowa uniwersalna 205, kalenica zewnętrzna płaska - gąsior, poliester 35µm	2000	0,5	szt.	83,18	102,32

Wiatrownica pod panel o grubości 60/120mm

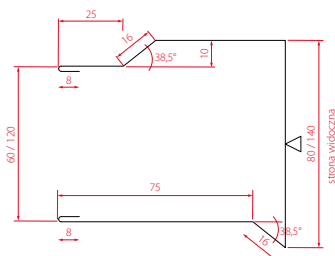

Parametry	Dł. [mm]	Gr. [mm]	J.m.	Cena Katalogowa [zł]	
				netto	brutto
Wiatrownica do panelu łupkowego 60 mm, poliester 35µm	2000	0,5	szt.	59,18	72,80
Wiatrownica do panelu łupkowego 120 mm, poliester 35µm	2000	0,5	szt.	71,98	88,54

Podkładka ŁB25

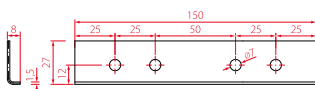

Parametry	Gr. [mm]	J.m.	Cena Katalogowa [zł]	
			netto	brutto
Podkładka ŁB25 do BTH PLUS	1,5	szt.	3,95	4,86

Wkręty do mocowania płyt do konstrukcji ze stali zimnogiętej

Nazwa	j.m.	Cena Katalogowa [zł]	
		netto	brutto
Wkręt GTX 5.5/85 zw6 nierdzewny	opakowanie 100 szt.	421,36	518,27
Wkręt GTX 5.5/110 zw6 nierdzewny		453,18	557,41
Wkręt GTX 5.5/130 zw6 nierdzewny		524,12	644,67
Wkręt GTX 5.5/150 zw6 nierdzewny		544,68	669,96
Wkręt GTX 5.5/170 zw6 nierdzewny		719,05	884,43
Wkręt GTX 5.5/195 zw6 nierdzewny		915,33	1125,86
Wkręt GTX 5.5/220 zw6 nierdzewny		967,36	1189,85
Wkręt 65-5.5/6.3 zw6		103,99	127,91
Wkręt 90-5.5/6.3 zw6 (PLUS60 /ST40-50)		127,69	157,06
Wkręt 110-5.5/6.3 zw6 (MW80/60/PLUS100/ST80/R40)		146,95	180,75
Wkręt 125-5.5/6.3 zw6 (PWD75/PWS100/ST100/PLUS120)		168,87	207,71
Wkręt 150-5.5/6.3 zw6 (PWD100/ST120/R60-80/PLUS130-140)		207,58	255,32
Wkręt 175-5.5/6.3 zw6 (PWD125/ST130-150/R100/PLUS150-160)		273,15	335,97
Wkręt 200 5.5/6.3 zw6 (PWD150/ST160/PLUS180-200/R120)		297,58	366,02
Wkręt 230-5.5/6.3 zw6 (PWD175/ST180-200/PLUS200/R160)		416,70	512,54
Wkręt 275-5.5/6.3 zw6 (PWD200/MWST200,230)		537,39	660,99

Wkręty do mocowania płyt do konstrukcji ze stali gorącowalcowanej

Nazwa	j.m.	Cena Katalogowa [zł]	
		netto	brutto
Wkręt GTX 5.5/125 zw12 nierdzewny	opakowanie 100 szt.	575,83	708,27
Wkręt 90-5.5/6.3 zw12 (PLUS60/ST50)		140,69	173,05
Wkręt 110-5.5/6.3 zw12 (ST60/PLUS80)		167,10	205,53
Wkręt 130-5.5/6.3 zw12 (R40/PLUS100/ST80)		187,58	230,72
Wkręt 150-5.5/6.3 zw12 (PWD75-100/ST100/R60/PLUS120-130)		227,61	279,96
Wkręt 175-5.5/6.3 zw12 (PWD100/ST130/R80-100/PLUS150)		299,16	367,97
Wkręt 185-5.5/6.3 zw12 (PWD125/ST140/PLUS160/R100)		329,77	405,62
Wkręt 200-5.5/6.3 zw12 (R120/ST160/PLUS180)		350,78	431,46
Wkręt 230-5.5/6.3 zw12 (PWD150-175/ST180/PLUS200/R120)		523,80	644,27
Wkręt 285-5.5/6.3 zw12 (PWD200/ST230/R160)		632,94	778,52
Wkręt 6.3/135 zw16 GTR		254,93	313,56
Wkręt 6.3/155 zw16 GTR		283,44	348,63
Wkręt 6.3/190 zw16 GTR		550,64	677,29
Wkręt 6.3/215 zw16 GTR		611,31	751,91
Wkręt 6.3/250 zw16 GTR		947,47	1165,39

Nazwa	j.m.	Cena Katalogowa [zł]	
		netto	brutto
Kalotka 25-35 aluminium do BTH	opakowanie 100 szt.	140,00	172,20
Kalotka 30-35 aluminium do PWD		144,00	177,12

* dobór łącznika wymaga weryfikacji projektanta

KSZTAŁTOWNIKI

Zetownik

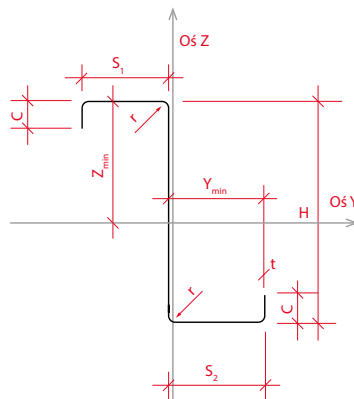

Pro- dukt	Grubość [mm]	S1 [mm]	S2 [mm]	C [mm]	Ciężar jednostkowy [kg/mb]	cena za mb [zł]	
						netto	brutto
Z 100	1,5	53	48	15	2,53	32,00	39,36
		66	60	17,5	2,88	34,67	42,64
	2	54	48	15	3,37	43,60	53,63
		67	60	18,5	3,85	46,27	56,91
	2,5	57	50	15	4,22	55,07	67,74
		70	62	17,5	4,81	57,73	71,01
3	59	50	15	5,06	66,67	82,00	
	71	62	18,5	5,77	69,33	85,28	
Z 150	1,5	66	60	17,5	3,47	41,73	51,33
	2	67	60	18,5	4,63	55,60	68,39
	2,5	70	62	17,5	5,79	69,60	85,61
	3	71	62	18,5	6,95	83,47	102,67
Z 175	1,5	55	50	15	3,47	42,67	52,48
		66	60	17,5	3,77	45,33	55,76
	2	57	51	15	4,63	57,60	70,85
		67	60	18,5	5,02	60,27	74,13
	2,5	58	51	16	5,79	72,80	89,54
		70	62	17,5	6,28	75,47	92,83
	3	61	52	16	6,95	87,87	108,08
		71	62	18,5	7,54	90,53	111,35

Pro- dukt	Grubość [mm]	S1 [mm]	S2 [mm]	C [mm]	Ciężar jednostkowy [kg/mb]	cena za mb [zł]	
						netto	brutto
Z 200	1,5	55	50	15	3,77	46,13	56,74
		66	60	17,5	4,06	48,80	60,02
	2	57	51	15	5,02	62,40	76,75
		67	60	18,5	5,42	65,07	80,04
	2,5	58	51	16	6,28	78,67	96,76
		70	62	17,5	6,77	81,33	100,04
3	61	52	16	7,54	94,80	116,60	
	71	62	18,5	8,12	97,47	119,89	
Z 225	1,5	66	60	17,5	4,36	52,40	64,45
	2	67	60	18,5	5,81	69,73	85,77
	2,5	70	62	17,5	7,26	87,20	107,26
	3	71	62	18,5	8,71	104,53	128,57
Z 250	1,5	70	65	19,5	4,83	58,00	71,34
	2	71,5	65	21	6,44	77,33	95,12
	2,5	74,5	67,5	19,5	8,05	96,67	118,90
	3	76,5	67,5	21	9,66	116,00	142,68
Z 300	2	69	62	21,5	7,14	85,73	105,45
	2,5	70	62	22,5	8,93	107,20	131,86
	3	71	62	24	10,72	128,67	158,26
Z 350	2	79	72	21,5	8,24	98,93	121,68
	2,5	80	72	22,5	10,3	123,60	152,03
	3	81	72	24	12,36	148,40	182,53
Z 400	2	79	72	21,5	9,03	108,40	133,33
	2,5	80	72	22,5	11,28	135,47	166,63
	3	81	72	24	13,54	162,53	199,91

* opcjonalnie Z180, Z280

Ceownik

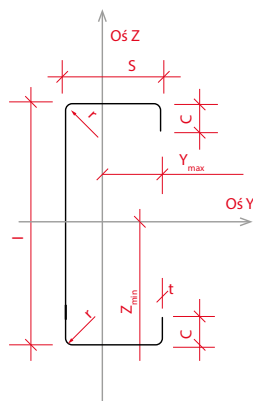

Produkt	Grubość (mm)	S [mm]	C [mm]	Ciężar jednostkowy [kg/mb]	cena za mb [zł]	
					netto	brutto
C 100	1,5	50	15	2,53	32,00	39,36
		62	18	2,88	34,67	42,64
	2	50	16	3,37	43,60	53,63
		62	20	3,85	46,27	56,91
	2,5	52	16	4,22	55,07	67,74
		62	21,5	4,81	57,73	71,01
3	52	17	5,06	66,67	82,00	
	64	21,5	5,77	69,33	85,28	
C 150	1,5	62	18	3,47	41,73	51,33
	2	62	20	4,63	55,60	68,39
	2,5	62	21,5	5,79	69,60	85,61
	3	64	21,5	6,95	83,47	102,67
C 175	1,5	62	18	3,77	45,33	55,76
	2	62	20	5,02	60,27	74,13
	2,5	62	21,5	6,28	75,47	92,83
	3	64	21,5	7,54	90,53	111,35
C 200	1,5	62	18	4,06	48,80	60,02
	2	62	20	5,42	65,07	80,04
	2,5	62	21,5	6,77	81,33	100,04
	3	64	21,5	8,12	97,47	119,89
C 225	1,5	62	18	4,36	52,40	64,45
	2	62	20	5,81	69,73	85,77
	2,5	62	21,5	7,26	87,20	107,26
	3	64	21,5	8,71	104,53	128,57
C 250	1,5	65	23	4,83	58,00	71,34
	2	66	23	6,44	77,33	95,12
	2,5	68	23	8,05	96,67	118,90
	3	70	23	9,66	116,00	142,68
C 300	2	65	22	7,14	85,73	105,45
	2,5	67	22	8,93	107,20	131,86
	3	68	22	10,72	128,67	158,26
C 350	2	72	24,5	8,24	98,93	121,68
	2,5	74	24,5	10,3	123,60	152,03
	3	76	24,5	12,36	148,40	182,53
C 400	2	74	22,5	9,03	108,40	133,33
	2,5	74	25	11,28	135,47	166,63
	3	75	25	13,54	162,53	199,91

Sigma

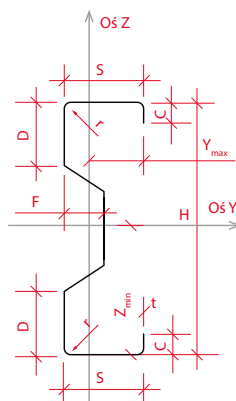

Produkt	Grubość (mm)	S [mm]	C [mm]	Ciężar jednostkowy [kg/mb]	cena za mb [zł]	
					netto	brutto
Σ 160	1,5	50	13	3,47	41,73	51,33
	2	50	15	4,63	55,60	68,39
	2,5	53	14,5	5,79	69,60	85,61
	3	53	16,5	6,95	83,47	102,67
Σ 180	1,5	52,5	13	3,77	45,33	55,76
	2	52,5	15	5,02	60,27	74,13
	2,5	55,5	14,5	6,28	75,47	92,83
	3	55,5	16,5	7,54	90,53	111,35
Σ 200	1,5	55	13	4,06	48,80	60,02
	2	55	15	5,42	65,07	80,04
	2,5	58	14,5	6,77	81,33	100,04
	3	58	16,5	8,12	97,47	119,89
Σ 230	1,5	52,5	13	4,36	52,40	64,45
	2	52,5	15	5,81	69,73	85,77
	2,5	55,5	14,5	7,26	87,20	107,26
	3	55,5	16,5	8,71	104,53	128,57
Σ 250	1,5	62,5	13	4,83	58,00	71,34
	2	62,5	15	6,44	77,33	95,12
	2,5	65,5	14,5	8,05	96,67	118,90
	3	65,5	16,5	9,66	116,00	142,68
Σ 300	2	62	13	7,14	85,73	105,45
	2,5	62	15,5	8,93	107,20	131,86
	3	62	17,5	10,72	128,67	158,26
Σ 350	2	72	13	8,24	98,93	121,68
	2,5	72	15,5	10,3	123,60	152,03
	3	72	17,5	12,36	148,40	182,53
Σ 400	2	72	13	9,03	108,40	133,33
	2,5	72	15,5	11,28	135,47	166,63
	3	72	17,5	13,54	162,53	199,91

AKCESORIA DO ZETOWNIKÓW

Śruby

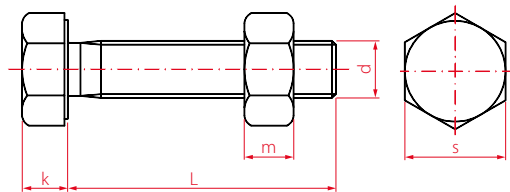

Nazwa produktu	J.m.	Cena Katalogowa [zł]		Ciężar jednostkowy
		netto	brutto	[kg/szt]
S12.0X040-6K-G-08.8-ISO4017+NM12G KL.8+	kpl.	2,40	2,95	0,06
S16.0X040-6K-G-08.8-ISO4017+NM16G KL.8+	kpl.	6,00	7,38	0,15
PZ12 podkładka zwykła DIN 125 M12 / 12x24x2,5	szt.	0,40	0,49	0,01
PZ16 podkładka zwykła 981/16x30x3.0 B/H	szt.	1,20	1,47	0,01

*zestaw śrubowy stanowi śruba wraz z nakrętką. Podkładki dostępne osobno.

Stoliki montażowe

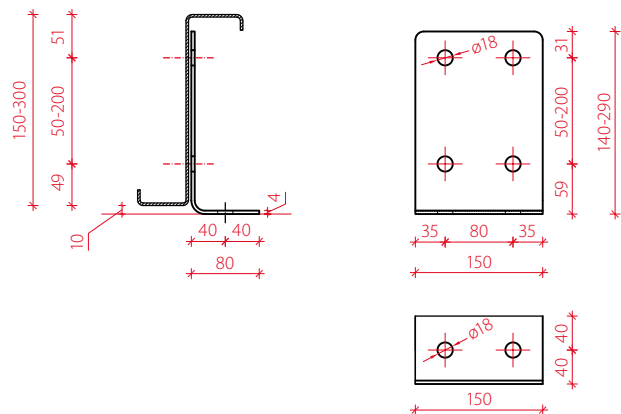

Nazwa produktu	J.m.	Cena Katalogowa [zł]		Ciężar jednostkowy
		netto	brutto	[kg/szt]
Stolik Z150 - 140x80 gr. 4mm	szt.	42,00	51,66	0,94
Stolik Z175 - 165x80 gr. 4mm	szt.	45,00	55,35	1,03
Stolik Z200 - 190x80 gr. 4mm	szt.	48,00	59,04	1,09
Stolik Z225 - 215x80 gr. 4mm	szt.	51,00	62,73	1,26
Stolik Z250 - 240x80 gr. 4mm	szt.	54,00	66,42	1,4
Stolik Z300 - 290x80 gr. 4mm	szt.	57,00	70,11	1,6

Mocowania tężników



Nazwa produktu	J.m.	Cena Katalogowa [zł]		Ciężar jednostkowy [kg/szt]
		netto	brutto	
Mocowanie tężników do Z150 - Z225	szt.	33,00	40,59	0,53
Mocowanie tężników do Z250 - Z300	szt.	39,00	47,97	0,8

Tężniki i stoliczki dla wysokości 150-225

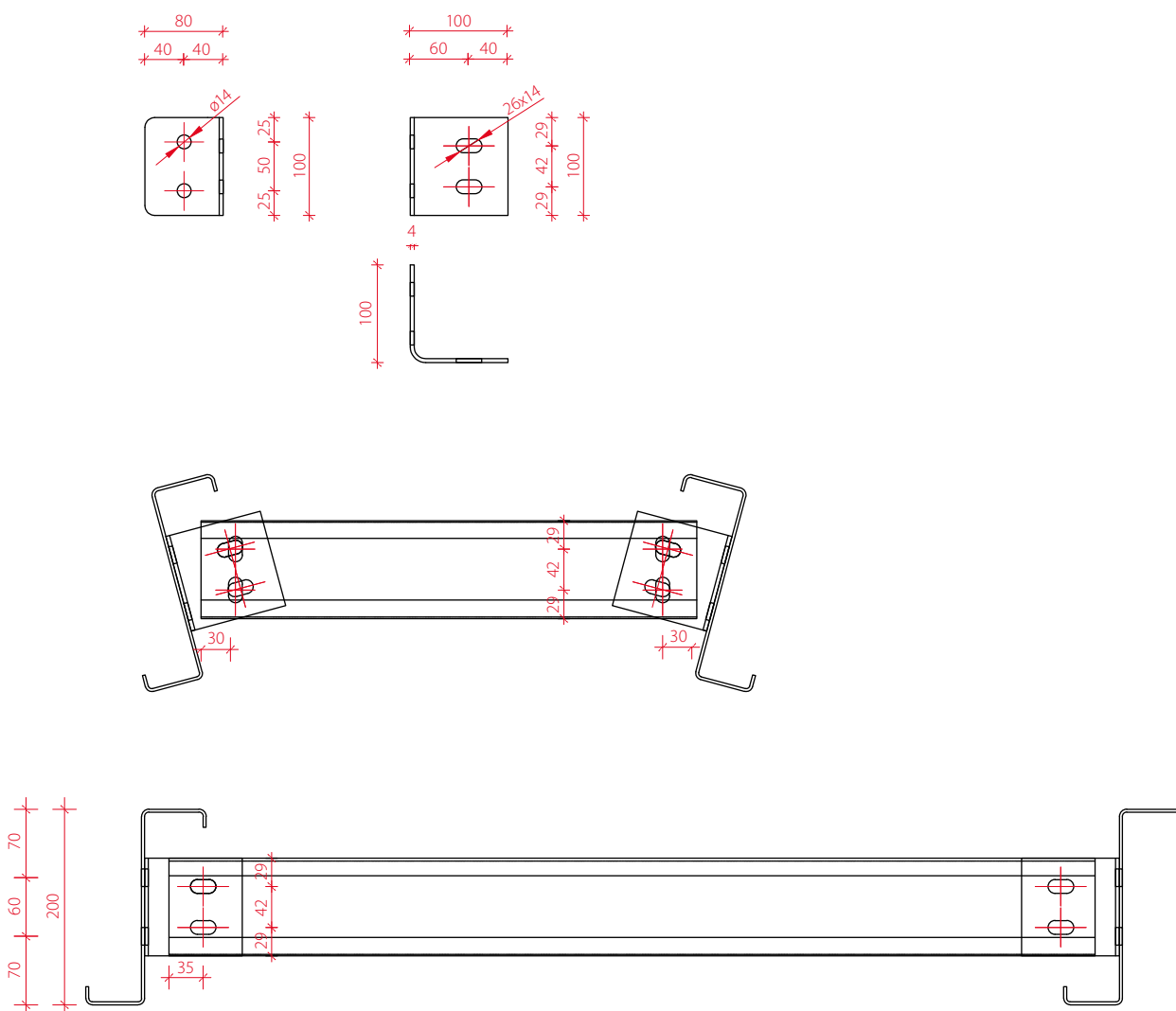

Tężniki i stoliczki dla wysokości 250-300

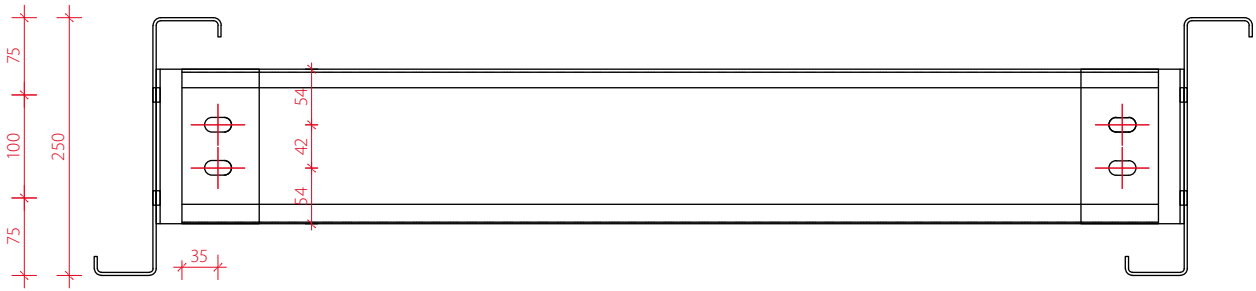
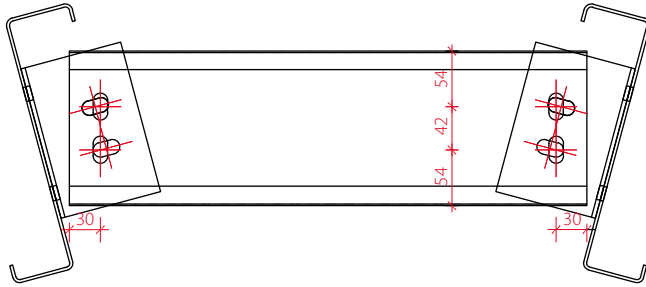
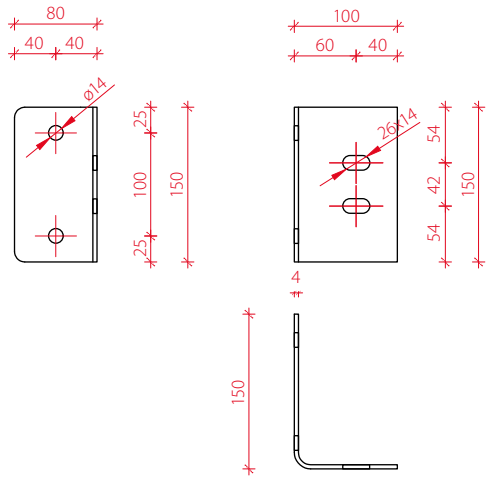

Ceownik jako tężnik

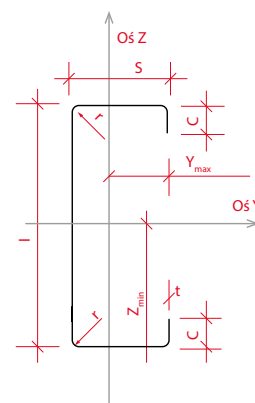

Produkt	Grubość (mm)	S [mm]	C [mm]	cena za mb [zł]	
				netto	brutto
C 100 - jako tężnik do profili Z150-Z225	1,5	50	15	32,00	39,36
		62	18	34,67	42,64
C 150- jako tężnik do profili Z250-Z300	1,5	62	18	41,73	51,33

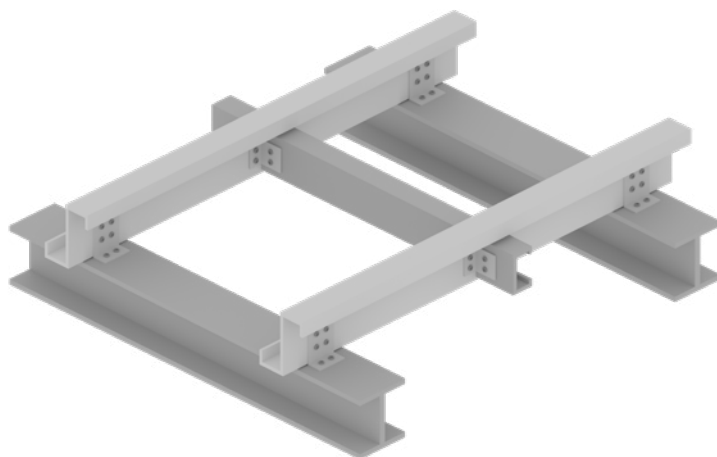

OGÓLNE WARUNKI SPRZEDAŻY

§ 1. Postanowienie ogólne

- Ogólne Warunki Sprzedaży (zwane dalej „OWS”) określają zasady zawierania umów sprzedaży towarów, w których sprzedawcą jest Balex Metal Sp. z o.o. z siedzibą w Bolszewie, ul. Wejherowska 12 C zarejestrowana w Krajowym Rejestrze Sądowym pod numerem KRS 0000176277, dokumentacja Spółki przechowywana jest w Sądzie Rejonowym Gdańsk – Północ w Gdańsku Wydział VIII Gospodarczy Krajowego Rejestru Sądowego, NIP 588-11-30-299, REGON 191112216, kapitał zakładowy 2.050.000,- (zwana dalej „Balex Metal”).
- OWS stanowią integralną część wszelkich umów sprzedaży zawieranych przez Balex Metal z przedsiębiorcami, w tym również umów zawieranych – w formie złożenia przez nabywcę oferty przygotowanej przez Balex Metal, przy czym w sytuacji kiedy strony swoje prawa i obowiązki uzgodniły w formie odrębnej, pisemnej umowy w pierwszej kolejności znajdują zastosowanie postanowienia takiej pisemnej umowy, a postanowienia niniejszych OWS jedynie w zakresie nie uregulowanym w umowie.
- OWS udostępniane są nabywcom w formie pisemnej w siedzibie Balex Metal oraz jego oddziałach, a także w wersji elektronicznej na stronie internetowej www.balex.eu. Jeżeli nabywca pozostaje w stałych stosunkach handlowych z Balex Metal przyjęcie przez niego OWS przy jednej umowie sprzedaży uważa się za ich akceptację dla kolejnych umów sprzedaży zawieranych przez niego z Balex Metal, o ile Strony nie zastrzegły inaczej.

§ 1 a. Obowiązki Stron

- Strony zobowiązane są do wykonania umowy sprzedaży oraz współdziałania przy jej wykonywaniu zgodnie z jej celem oraz postanowieniami OWS.
- Nabywca na zasadach określonych w OWS zobowiązuje się w szczególności do:
 - Zapłaty umowionej ceny, z zachowaniem umowionych terminów
 - Odebrania towaru
 - Zachowania wymaganych terminów oraz form właściwych dla dokonywanych czynności reklamacyjnych
 - Opisania w reklamacjach wszelkich okoliczności sprawy pod rygorem uznania ich w ewentualnym postępowaniu odszkodowawczym za nieistniejące
 - Umożliwienia wstępu na teren gdzie znajdują się wadliwe towary dla dokonania czynności w toku postępowania reklamacyjnego
- Balex Metal na zasadach określonych w OWS zobowiązuje się w szczególności do:
 - Dostarczenia wymienianych w ramach reklamacji wadliwych przedmiotów
 - Zawarcia umowy sprzedaży w przypadku zaniechania określonego w § 10 OWS
 - Prawidłowym i pełnym wypełnieniu wszelkich innych obowiązków przewidzianych umową sprzedaży lub OWS
- Wykonania przedmiotu z należytą starannością, bez wad, zgodnie z zasadami przewidzianymi w ofercie, umowie sprzedaży oraz w OWS

- b. Dostarczenia towarów objętych umową sprzedaży
- c. Wydania dokumentu gwarancji w przypadku jej udzielenia

- d. Rozpatrzenia prawidłowo złożonych i kompletnych reklamacji
- e. Naprawienia szkody w przypadku uznania reklamacji

§ 1 b. Słowniczek

- **oferta** – suma pozycji zamówienia zdefiniowanych i uzupełnionych przez Balex Metal na wygenerowanym formularzu jako oddzielne kartoteki wraz z przyporządkowaną im ilością w naturalnych jednostkach miary (sztuki, mb, m² i inne), z zastrzeżeniem, że Balex Metal jest jedynym uprawnionym do wypełnienia i zmiany zawartości pozycji zamówienia (co nie dotyczy podpisu nabywcy)
- **istotne pozycje** – specyfikacja długości, rodzaj i układ okładzin, rodzaj profilowania, kolorystyka, rysunki warsztatowe, rodzaj zamka, typ i długość podcięcia,
- **oferta wstępna** – oferta przygotowana przez Balex Metal bez wskazania wszystkich istotnych pozycji (jako istotne pozycje rozumiane są specyfikacja długości, rodzaj i układ okładzin, rodzaj profilowania, kolorystyka, rysunki warsztatowe, rodzaj zamka, typ i długość podcięcia) złożona przez Klienta, stanowi zaproszenie Balex Metal do składania ofert i nie skutkuje powstaniem zobowiązania
- **oferta ostateczna** – oferta przygotowana przez Balex Metal ze wskazaniem wszystkich istotnych pozycji złożona przez Klienta
- **dotatkowe warunki realizacji oferty** – dodatkowe warunki zastrzegane przez Balex Metal dla realizacji oferty ostatecznej i zawarcia umowy (takie jak: wpłata zaliczki sposób dostawy, miejsce przeznaczenia, rodzaj rozładunku), które wpływają na przesunięcie daty realizacji oraz szacunkowego czasu realizacji umowy
- **nabywca** – jest to osoba fizyczna lub prawna lub inna jednostka nieposiadająca osobowości prawnej nabywająca we własnym imieniu towary oferowane przez Balex Metal
- **odbiorca** – jednostka organizacyjna nabywcy lub inny wskazany przez niego podmiot do którego towar ma zostać dostarczony lub któremu ma zostać wydany, a który to podmiot może wykonać obowiązki nabywcy
- **Balex Metal** – sprzedawca, Balex Metal Sp. z o.o. z siedzibą w Bolszewie.
- **umowa sprzedaży** – umowa sprzedaży lub umowa dostawy zawierana pomiędzy Balex Metal a osobą fizyczną lub prawną nabywającą towary oferowane przez Balex Metal
- **towar** – jest to wyrób gotowy podlegający procesowi produkcyjnemu w Balex Metal, jak również linia oferty lub pozycja faktury nie podlegająca procesowi produkcyjnemu w Balex Metal
- **wada fizyczna** – istotna cecha jakościowa towaru powodująca, że nie spełnia on warunków przewidzianych w polskiej normie budowlanej przyjętej przez Polski Komitet Normalizacyjny dla danego towaru będącego przedmiotem umowy sprzedaży lub innej normie wskazanej przez Balex Metal; towar oferowany przez Balex Metal posiada właściwości użytkowe przewidziane przez normy, do których Balex Metal odsyła, a cechy nieistotne użytkowo, takie jak zarysowania, zabrudzenia lub odpryski towaru nie stanowią podstawy do kierowania przez Kupujących jakichkolwiek roszczeń.
- **termin płatności** – określony na podstawie umowy i niniejszych OWS dzień, w którym należy spłacić zobowiązanie (w przypadku oznaczenia konkretną datą), lub okres między dniem powstania a dniem wymagalności wierzytelności przez Balex Metal (w przypadku oznaczenia okresem czasu)
- **wierzytelność** – przysługujące Balex Metal uprawnienie do domagania się od dłużnika spełnienia świadczenia pieniężnego lub rzeczowego, w obrocie gospodarczym - wszelkie przewidywane przychody środków pieniężnych z różnych tytułów
- **opłata manipulacyjna** – określona na podstawie niniejszych OWS umowna opłata pobierana przez Balex Metal z tytułu kosztów związanych z wykonaniem umowy sprzedaży towaru
- **cesja** – zbycie przez nabywcę swojej wierzytelności na rzecz Balex Metal
- **roszczenie** – jest to uprawnienie do żądania przez wierzyciela od dłużnika (w tym od nabywcy) zachowania się w określony sposób

- **poręczenie** – jest to rodzaj umowy, w której poręczyciel zobowiązuje się względem Balex Metal wykonać określone zobowiązanie na wypadek, gdyby dłużnik tego zobowiązania nie wykonał
- **data realizacji** – to data wydania towaru lub potwierdzona przez Balex Metal na piśmie data podstawienia towaru do odbioru w umowionym miejscu lub data odbioru ustalona na podstawie treści zawartej umowy lub odrębnego porozumienia, która może zostać jednostronnie odpowiednio przesunięta przez Balex Metal w przypadku niespełnienia przez nabywcę w odpowiednim czasie wymogów niezbędnych do uruchomienia zamówienia wynikającego z oferty ostatecznej (w tym brak dokonania wpłaty za towar), jak też w przypadku nieprzewidzianej zmiany w organizacji produkcji i organizacji dostaw (w przypadku przekazania przygotowanej oferty w innym terminie niż termin jej przygotowania przez Balex Metal).
- **szacunkowy czas realizacji** – wpisywany przez Balex Metal na ofercie szacunkowy okres czasu pozwalający przy uwzględnieniu pozostałych warunków oferty i faktycznych zdarzeń na określenie daty realizacji.
- **Incoterms** – jest zbiorem międzynarodowych warunków sprzedaży, które są szeroko używane na całym świecie. Reguły dzielą koszty i odpowiedzialność pomiędzy kupującego i sprzedawcę (nabywcę i Balex Metal) oraz odzwierciedlają rodzaj uzgodnionego transportu. Stosowana jest wersja Incoterms 2000.
- **rękojmia** – odpowiedzialność sprzedawcy względem kupującego (Balex Metal względem nabywcy) za wady fizyczne oraz prawne sprzedawanej rzeczy, uregulowana w art. 556-576 Kodeksu Cywilnego, z uwzględnieniem zmian wynikających z niniejszych OWS
- **gwarancja** – to ogół dodatkowych uprawnień umownych, których Balex Metal może udzielić nabywcy i których udzielenie udokumentowane jest każdorazowo oddzielnym dokumentem przekazanym przy zawarciu umowy sprzedaży
- **reklamacja** – zgłoszenie przez nabywcę roszczeń z tytułu rękojmi lub gwarancji lub jakiegokolwiek innego tytułu, przy czym nabywca jest zobowiązany wskazać w momencie zgłaszania reklamacji z jakiego tytułu zgłasza roszczenia, pod rygorem uznania ze roszczenia zgłaszane są z tytułu gwarancji,
- **dokument WZ (wydanie na zewnątrz)** – dokument wystawiony przez Balex Metal, potwierdzający wydanie towaru nabywcy lub osobie przez niego upoważnionej, w szczególności załadunek towaru na środek transportu, który może być oznaczony w zależności od przypadku symbolem WZ, WZ(O) lub O-
- **siła wyższa** – to zdarzenie nadzwyczajne, zewnętrzne i niemożliwe do zapobieżenia, którego nie udało się uniknąć nawet w wypadku maksymalnej staranności Stron, uznane za siłę wyższą przez Balex Metal zgodnie z § 6 ust. 3 OWS.

§ 2. Wykonanie i realizacja umow

1. Informacje zamieszczone na stronie internetowej Balex Metal, w katalogach, broszurach, ulotkach, reklamach i innych publikacjach lub drukowanych wydawnictwach Balex Metal – (zwane dalej „Publikacjami”) – nie stanowią oferty w rozumieniu przepisów Kodeksu Cywilnego, nawet jeśli opatrzone zostały ceną, chyba że co innego wyraźnie z danej Publikacji wynika. Publikacje dotyczące Towarów oferowanych przez Balex Metal mają charakter wyłącznie informacyjny, natomiast wzorce i próbki wystawiane przez Balex Metal mają charakter poglądowy i wystawienniczy. Szczegółowe dane techniczne podane w Publikacjach mogą w każdym czasie ulec zmianie, w tym z uwagi na szybkość zmian zachodzących w branży technicznej. Aktualna wersja Publikacji będzie publikowana w Internecie lub udostępniana w siedzibie Balex Metal oraz jej Oddziałach. W Dziale Wsparcia i Rozwoju Technicznego Balex Metal nabywca może uzyskać potwierdzenie aktualnych danych niezbędnych do sformułowania oferty.
2. Warunkiem skutecznego zawarcia umowy sprzedaży jest wygenerowanie przez Balex Metal oferty ostatecznej, a następnie złożenie przez nabywcę tej oferty (także za pomocą faksu lub wiadomości e-mail) oraz spełnienie dodatkowych warunków realizacji oferty (takich jak: wpłata zaliczki sposób dostawy, miejsce przeznaczenia, rodzaj rozładunku). Uzyskanie przez ofertę statusu „oferta ostateczna” powoduje, że Balex Metal przyjął ją do realizacji, a po spełnieniu dodatkowych warunków realizacji oferty zobowiązany jest do wykonania na jej podstawie dostawy towarów z zastrzeżeniem § 3.

3. Dla płyt warstwowych ściennych BALEX THERM-PU-W i dachowych BALEX THERM-PU-R z rdzeniem z pianki poliuretanowej, standardowym wariantem jest płyta z okładziną wewnętrzną grubości 0,40mm i zewnętrzną grubości 0,50mm, z wyłączeniem, płyt o powierzchni Gładkiej. Dla pozostałych płyt warstwowych standard stanowią płyty z okładzinami o grubości 0,50mm.
 4. Nabywca ma prawo zrezygnować z wykonania umowy na podstawie złożonej oferty ostatecznej, w tym celu niezbędne jednak jest doręczenie, w trakcie godzin pracy tj. pomiędzy 8.00 a 16.00, pisemnej rezygnacji do Balex Metal, nie później jednak niż 24 godziny od momentu złożenia oferty ostatecznej, chyba że została ono przedtem zrealizowana (jeśli termin rezygnacji upływa w dzień ustawowo wolny od pracy, to ulega on przesunięciu na ten sam moment w najbliższym dniu roboczym).
 5. Oferty wstępne Balex Metal mają charakter zaproszenia
6. Do momentu uzyskania przez ofertę statusu oferty ostatecznej i spełnienia dodatkowych warunków nabywcy nie przysługuje roszczenie o zawarcie umowy, ani żadne inne roszczenie odszkodowawcze (wyłączona zostaje odpowiedzialność Balex Metal w najszerszym dopuszczalnym przez prawo zakresie).

§ 3. Oferty i ceny

1. Ceny Towarów określone w cennikach udostępnianych przez Balex Metal w jej siedzibie i oddziałach mogą zostać zmienione przez Balex Metal w dowolnym momencie. Ceny podawane przez Balex Metal są cenami netto (bez podatku VAT), do których dodawany będzie podatek VAT, wedle obowiązujących stawek podatkowych. Cena Towaru jest prezentowana w generowanych i wysyłanych przez Balex Metal ofertach i jest ostatecznie ustalana na dzień złożenia do Balex Metal przez nabywcę oferty ostatecznej i spełnienia warunków niezbędnych do realizacji dostawy (chyba, że co innego wynika z treści złożonej oferty ostatecznej – np. jeśli wskazany został termin ważności oferty w zakresie ceny). Jeżeli oferta ostateczna złożona przez nabywcę zawiera cenę inną niż obowiązująca w dniu wykonania dodatkowych warunków realizacji oferty, Balex Metal przekaże nabywcy ofertę uwzględniającą nową cenę, a umowa zostaje zawarta jeżeli nabywca nie złoży rezygnacji na warunkach określonych w § 2 ust. 4 OWS.
2. Oferta złożona przez nabywcę po uzyskaniu statusu „oferta ostateczna” może być anulowana wyłącznie przez Balex Metal na pisemny wniosek nabywcy po złożeniu przez niego uzgodnionej z Balex Metal kolejnej oferty ostatecznej. Anulowanie oferty następuje z chwilą potwierdzenia przez Balex Metal anulowania oferty i powoduje, że umowa zostaje rozwiązana za zgodnym porozumieniem stron, a Balex Metal ani nabywca nie mają z tytułu anulowania oferty żadnych roszczeń.
3. Oferta złożona przez Balex Metal ani też oferta złożona przez nabywcę, dopóki nie jest dla Balex Metal wiążąca nie powoduje automatycznej rezerwacji surowca potrzebnego do produkcji wyrobów, będących przedmiotem tej oferty.
4. Wszelka dokumentacja pisemna, w tym rysunki, kosztorysy, oferty itp. nie mogą być udostępnione osobom trzecim i są przeznaczone wyłącznie w celu zawarcia konkretnej umowy sprzedaży.
5. W przypadku, gdy po złożeniu przez nabywcę oferty ostatecznej jego sytuacja finansowa ulegnie znacznemu pogorszeniu lub wyjdą na jaw istotne okoliczności nie znane Balex Metal w dniu złożenia oferty (również w przypadku ich ujawnienia w odpowiednich publikacjach), a powodujące, że wykonanie umowy jest istotnie zagrożone, w szczególności do momentu wypełnienia przez nabywcę dodatkowych warunków, Balex Metal jest uprawniony do odstąpienia od umowy w całości albo w części i dochodzenia w tym zakresie zwrotu poniesionych kosztów.

§ 4. Warunki płatności

1. Balex Metal jest uprawniony do żądania zapłaty ceny określonej na fakturze z chwilą odebrania przez nabywcę zamówionego Towaru, a jeżeli Towar nie został odebrany zgodnie z § 6 ust. 1 Ogólnych Warunków Sprzedaży, to w chwili upływu terminu do odebrania Towaru. Strony mogą uzgodnić w umowie inny termin zapłaty ceny, bądź sposób dokonania płatności, np. poprzez wskazania na fakturze Balex Metal. Termin zapłaty w każdym przypadku jest określany w dniach i liczony jest od daty wystawienia faktury.
2. Za dzień zapłaty uznaje się datę zaksięgowania należności na koncie bankowym Balex Metal wskazanym na fakturze, bądź na rachunku wskazanym przez Balex Metal.
3. W przypadku nieterminowej zapłaty Balex Metal uprawniony jest do żądania zapłaty odsetek w ich maksymalnej wysokości określonej art. 359 § 21 kodeksu cywilnego, bez dodatkowych wezwań płatnych (w stosunku rocznym). Odsetki za opóźnienie liczone są od dnia następującego po dniu, w którym upłynął termin płatności. W przypadku opóźnienia zapłaty za towar Balex Metal jest uprawniona do dochodzenia, obok należności głównej i odsetek za opóźnienie, również zwrotu kosztów sądowych, egzekucyjnych oraz zastępstwa procesowego. Ponadto Balex Metal jest uprawniona do dochodzenia zwrotu kosztów związanych z windykacją tej należności w wysokości nie przekraczającej 10% sumy windykowanych należności.
4. Jeżeli nabywca opóźnia się z płatnościami na rzecz Balex Metal, ma ona prawo zaliczenia zapłaty dokonanej przez nabywcę w pierwszej kolejności na poczet kosztów określonych w § 4 ust. 3 OWS, następnie odsetek za opóźnienie, a następnie należności najdawniej wymagalnych, bez względu na to, czy nabywca wskazał którą należność reguluje, również w przypadku kiedy koszty, odsetki i należności wynikają z więcej niż jednej faktury. Postanowienie niniejsze uchyla uprawnienia dłużnika, o którym mowa w art. 451 §1 kodeksu cywilnego.
5. Jednocześnie Balex Metal zastrzega sobie prawo dokonania potrącenia z tytułu innych wierzytelności i zobowiązań, zgodnie z przepisami kodeksu cywilnego.
6. Nabywca nie ma prawa dokonywania potrąceń należności wobec Balex Metal.
7. W przypadku przekroczenia przez nabywcę terminu płatności za dostarczony towar, wynikającego chociażby z jednej faktury, Balex Metal ma prawo postawić w stan natychmiastowej wymagalności płatności wszystkich faktur, których terminy płatności jeszcze nie minęły, a co do których nastąpiło wydanie Towaru.
8. Nabywca obowiązany jest do dokonania płatności za Towar w ustalonym terminie, również w przypadku kiedy zgłosił on reklamację Towaru oraz w przypadku kiedy doszło do opóźnienia w odbiorze Towaru, z przyczyn leżących po Stronie nabywcy.
9. Nabywca zobowiązuje się do niezwłocznego pisemnego zawiadomienia Balex Metal o każdorazowej zmianie swojej siedziby lub miejsca zamieszkania i adresu dla doręczeń korespondencji. Brak zawiadomienia powoduje, że doręczenia dokonane na adresy wskazane w ofercie lub też w innych porozumieniach handlowych zawartych pomiędzy Balex Metal oraz nabywcą, uważane są za skuteczne po jednokrotnym bezskutecznym awizowaniu.
10. Zasady udzielania limitu kredytowego oraz odraczania terminu płatności określone są w odrębnym regulaminie udostępnionym na stronie internetowej www.balex.eu oraz w siedzibie Balex Metal.
11. Balex Metal ma prawo przenosić przysługujące jej wierzytelności na rzecz osób trzecich.
12. Na podstawie art. 106n Ustawy z dnia 11 marca 2004 r. o podatku od towarów i usług (Dz.U. 2004 nr 54 poz. 535 ze zm.) nabywca akceptuje stosowanie faktur elektronicznych i przesyłanie ich na adres email z wykorzystaniem formatu PDF. Akceptacja ta obowiązuje bezterminowo od dnia zawarcia pierwszej umowy sprzedaży na podstawie złożonej Oferty Ostatecznej. Za adres elektroniczny do przesyłania faktur elektronicznych do nabywcy uznaje się adres email, z którego nabywca prowadzi korespondencję ze sprzedawcą o ile nie został przez niego wskazany w Ofercie Ostatecznej lub wiadomości email inny adres jako właściwy do doręczenia faktury elektronicznej. Nieznajomość adresu elektronicznego skutkuje przesłaniem faktury elektronicznej na adres ujawniony w Centralnej Ewidencji i Informacji o Działalności Gospodarczej albo w rejestrze przedsiębiorców Krajowego Rejestru Sądowego,

a w razie ich braku wystawieniem i przesłaniem faktury w zwykłej formie. Nabywca może swoją akceptację odwołać pisemnie ze skutkiem na ostatni dzień miesiąca, w którym odwołanie dotarło do sprzedawcy. Sprawność urządzeń teleinformatycznych i współpracujących z nimi narzędzi programowych, z których korzysta nabywca, a umożliwiającym mu indywidualne porozumiewanie

się na odległość zapewnia nabywca. W szczególności nabywca odpowiada za ich zdolność do odbioru korespondencji od sprzedawcy, a faktura elektroniczna będzie uznana za doręczoną z chwilą przekazania jej na serwer, w którym znajduje się skrzynka nabywcy lub wysłania jej na ten adres email.

§ 5. Zastrzeżenie prawa własności

1. Balex Metal zastrzega sobie prawo własności sprzedanego Towaru, stosownie do postanowień art. 589 Kodeksu Cywilnego, co ma taki skutek, iż nabywca staje się właścicielem Towaru w momencie całkowitej zapłaty za ten Towar, w terminach określonych przez Balex Metal.
2. Jeżeli nabywca nie dokona zapłaty w określonym terminie, wówczas Balex Metal ma prawo zażądać od nabywcy zwrotu Towaru, za który nabywca nie zapłacił w terminie. Balex Metal może również żądać odszkodowania, jeżeli wartość Towaru uległa obniżeniu w stosunku do wartości określonej na fakturze sprzedaży dotyczącej Towaru jako jego cena, w tym jeśli został zużyty lub uszkodzony.
3. W przypadku zwrotu Towaru wyprodukowanego na indywidualne zamówienie nabywcy, nawet jeśli następuje on za porozumieniem Stron i dotyczy nieuszkodzonego Towaru, Balex Metal może obciążyć nabywcę opłatą manipulacyjną z tytułu zwrotu w wysokości 20 % wartości Towaru będącego przedmiotem zwrotu.
4. Z chwilą wszczęcia postępowania upadłościowego lub układowego w stosunku do nabywcy jest on zobowiązany oznaczyć Towar w sposób wskazujący istnienie zastrzeżenia prawa własności na rzecz Balex Metal. W przypadku zajęcia Towaru stanowiącego własność Balex Metal w toku postępowania egzekucyjnego skierowanego do majątku nabywcy, zobowiązany jest on niezwłocznie poinformować Balex Metal o tym fakcie oraz współdziałać z Balex Metal przy realizacji jej praw względem podmiotu dokonującego zajęcia towaru w ramach wszelkich dostępnych środków. Nabywca na żądanie Balex Metal jest zobowiązany przekazać niezwłocznie wszelkie informacje o tym gdzie są przechowywane Towary objęte zastrzeżeniem własności. Balex Metal jest uprawniona do kontrolowania towaru w miejscu, w którym się on znajduje, jak również do jego odebrania, jeżeli jej prawo własności byłoby zagrożone cudzym działaniem.
5. Nabywca ponosi ryzyko przypadkowej utraty lub uszkodzenia towaru w okresie pomiędzy jego wydaniem, a przejściem prawa własności towaru na jego rzecz. Balex Metal może zażądać aby nabywca zawarł na rzecz Balex Metal umowę ubezpieczenia Towaru od przypadkowej jego utraty lub uszkodzenia na okres wyżej wskazany do sumy odpowiadającej pełnej wartości Towaru lub przeniósł na Balex Metal wszelkie uprawnienia wynikające z umowy ubezpieczenia zawartej na rzecz nabywcy, a także roszczenia względem osób trzecich odpowiedzialnych za zniszczenie bądź uszkodzenie towaru. W takim przypadku nabywca jest zobowiązany przesłać Balex Metal kopię polisy ubezpieczenia towaru niezwłocznie po jej otrzymaniu, jak również jest zobowiązany zawiadomić zakład ubezpieczeniowy o rozporządzeniu wierzytelnością z umowy ubezpieczenia na rzecz Balex Metal i przesłać Balex Metal niezwłocznie kopię takiego zawiadomienia.
6. Balex Metal może upoważnić pisemnie nabywcę do dalszego zbycia, w ramach prowadzonego przedsiębiorstwa, Towaru podlegającego zastrzeżeniu praw własności, pod warunkiem, że nabywca dokona równocześnie skutecznej cesji na rzecz Balex Metal roszczenia wobec dalszego nabywcy towaru o zapłatę ceny. Dokonana cesja stanowi zabezpieczenie roszczenia Balex Metal o zapłatę ceny sprzedaży przez nabywcę i nie zwalnia go z obowiązku zapłaty pozostałej części ceny; w przypadku dalszego zbycia towaru nabywca zobowiązany jest niezwłocznie poinformować Balex Metal o osobie dalszego nabywcy. W przypadku zamiaru połączenia dostarczonych towarów z nieruchomością w taki sposób, iż mają stać się jej częściami składowymi, nabywca zobowiązany jest uprzednio ustanowić na rzecz Balex Metal inne zabezpieczenie roszczenia o zapłatę ceny, a w szczególności poręczenie właściciela nieruchomości, bądź cesji wierzytelności nabywcy od inwestora.

§ 6. Warunki odbioru, dostawy i magazynowania

1. Z uwagi na produkowanie Towarów w systemie sesji produkcyjnych (konieczność planowania produkcji z uwzględnieniem rozmiarów zamówionych materiałów) Balex Metal określa w ofertach wyłącznie szacunkowy czas realizacji pomagający określić datę realizacji. Balex Metal jest związana datą realizacji jedynie, gdy wynika ona z przekazanej z chwilą przygotowania oferty ostatecznej wypełnionej w zakresie wszystkich parametrów (w tym w szczególności rozmiarów dostarczonych materiałów) oraz terminowego zrealizowania przez nabywcę dodatkowych warunków realizacji oferty zastrzeżonych przez Balex Metal (data realizacji jest weryfikowana na dzień dokonania określonych warunków) lub gdy Balex Metal ją na piśmie jednoznacznie i bezwarunkowo potwierdzi. Nabywca jest zobowiązany do odbioru towaru w dacie postawienia towaru do odbioru, nie później jednak niż 7 dni od daty zrealizowania oferty zgodnie z postanowieniami umowy lub powiadomienia o możliwości odbioru (data realizacji wynika z przyjętych do realizacji sesji produkcyjnych i zostaje ustalona z chwilą zawarcia umowy tj. uzyskania przez ofertę statusu ostatecznej oraz spełnienia dodatkowych warunków realizacji oferty, przy czym zależy ona również od innych warunków wskazanych w niniejszych OWS). W przypadku przekroczenia tego terminu Balex Metal ma prawo obciążyć nabywcę kosztami składowania nieodebranych produktów według stawki 0,1% wartości towaru brutto za każdy dzień przechowania towaru, bez konieczności podpisywania z nabywcą odrębnego porozumienia dotyczącego składowania. Nabywca upoważnia Balex Metal do wystawienia faktury za w/w usługę. W przypadku przekroczenia tego terminu o 30 dni Balex Metal ma prawo dokonać sprzedaży Towaru osobie trzeciej na warunkach i po cenie wedle uznania Balex Metal i zaliczyć otrzymaną cenę na poczet zobowiązania nabywcy z tytułu sprzedaży Towaru.
2. W przypadku braku potwierdzenia daty realizacji oferty ostatecznej przez Balex Metal na piśmie, dołoży on wszelkich wysiłków, aby przygotować towar do odbioru z uwzględnieniem interesów nabywcy.
3. Jeżeli niemożność spełnienia świadczenia przez Balex Metal nastąpiła wskutek siły wyższej, nabywcy nie przysługują żadne roszczenia o naprawienie szkody wynikłej z tytułu niewykonania lub nieterminowego wykonania umowy. Balex Metal ma obowiązek niezwłocznego poinformowania nabywcy o zdarzeniach, które spowodowały niemożność realizacji dostawy. Do zdarzeń określanych mianem siły wyższej zalicza się m.in. niezawinione przez Balex Metal zakłócenia w funkcjonowaniu zakładu, braki surowca, ograniczenia spowodowane zarządzeniem władz, klęską żywiołową, strajkami itp.
4. W przypadku opóźnienia płatności, nieuregulowania odsetek za opóźnienie płatności, lub przekroczenia ram kredytowych przez nabywcę realizacja kolejnych dostaw (w tym ofert ostatecznych złożonych Balex Metal oraz ofert ostatecznych, których datę realizacji pisemnie potwierdzono) zostaje wstrzymana do czasu uregulowania wszystkich opóźnionych należności.
5. Produkty Balex Metal muszą być magazynowane, transportowane i rozładowywane zgodnie z zaleceniami zawartymi w katalogach technicznych. oraz w „Instrukcji transportu płyt warstwowych na terenie UE” i „Instrukcji rozładunku produktów Balex Metal”, zamieszczonymi na stronie www.balex.eu.
6. W przypadku niedostosowania się przez nabywcę do zaleceń transportowo – magazynowych Balex Metal zastrzega sobie możliwość nie uznania ewentualnych roszczeń reklamacyjnych.

§ 7. Wysyłka

1. Wydanie przez Balex Metal zamówionego towaru nabywcy (odbiorcy) odbywa się na środku transportu i następuje w chwili postawienia towaru do dyspozycji nabywcy (odbiorcy) w umowionym miejscu (opcja DDU, INCOTERMS 2000), przy czym z chwilą wydania rzeczy przez Balex Metal nabywcy, lub osobie przez niego upoważnionej (w tym odbiorcy wskazanego przez nabywcę), przechodzą na nabywcę korzyści i ciężary związane z rzeczą oraz niebezpieczeństwo przypadkowej jej utraty lub uszkodzenia.

2. Miejscem wykonania świadczenia przez Balex Metal, a zatem miejscem wydania rzeczy jest miejsce rozładunku towaru w przypadku transportu organizowanego przez Balex Metal lub załadunku towaru, w przypadku transportu organizowanego przez nabywcę, chyba że umowa sprzedaży lub oferta ostateczna stanowi inaczej.
3. Nabywca jest obowiązany dokonać rozładunku samochodu z towarem w ciągu 2 godzin od chwili przyjazdu samochodu na miejsce przeznaczenia. W przypadku gdy nabywca nie dokona rozładunku we wskazanym wyżej czasie ponosi on koszty przestoju pojazdu. Opłata postojowa naliczana jest za każdą rozpoczętą godzinę w kwocie określonej w cenniku Balex Metal. Nabywca ma prawo wskazać dodatkowe, alternatywne miejsce rozładunku samochodu z towarem. Koszty rozładunku samochodu w dodatkowym miejscu rozładunku ponosi nabywca. W przypadku, gdy dostarczenie towaru do dodatkowego miejsca rozładunku spowoduje wydłużenie drogi transportu, lub istotną jej zmianę, wówczas dodatkowe koszty transportu obciążają nabywcę. Przy dostawach realizowanych na życzenie nabywcy specjalnym samochodem z dźwigiem HDS, Balex Metal zastrzega sobie prawo do obciążenia nabywcy kosztem wykorzystania tego samochodu – dźwigu i według obowiązującej dla tych dostaw taryfy określonej w cenniku Balex Metal lub według odrębnych zasad obowiązujących w Balex Metal.
4. Oznaczenie zakładu bądź magazynu, z którego będzie dostarczony towar oraz sposobu jego przewozu należy do Balex Metal. Balex Metal dołoży największych starań, aby uwzględnić życzenia nabywcy w zakresie transportu w możliwie najszerszym zakresie. Nabywca zobowiązany jest starannie zbadać kompletność przesyłki bezpośrednio przy odbiorze i ustalić ewentualne braki lub uszkodzenia towaru powstałe w trakcie transportu. W przypadku gdy transport Towaru organizowany jest przez Balex Metal, Nabywca dokona odbioru ilościowego towaru przy jego wydaniu podpisując zamieszczone na dokumencie WZ, oświadczenie o odebraniu towaru zgodnie ze specyfikacją. Powyższe oświadczenie stanowi dowód odbioru towaru pod względem ilościowym. Wszelkie zastrzeżenia co do stanu, a w szczególności stanu opakowania i jego zabezpieczenia, Zamawiający zobowiązany jest zgłosić przy wydaniu Towaru pisemnie na liście przewozowym oraz na kopii dokumentu WZ, ewentualnie sporządzić osobny protokół odbioru z pełnym opisem szkody, podpisanym zarówno przez kierowcę jak i nabywcę, pod rygorem utraty prawa ich zgłoszenia i powoływania się na nie w terminie późniejszym. List przewozowy oraz dokument WZ, na których nie uczyniono żadnych uwag co do ilości i jakości zamówionego Towaru, stanowi dowód wykonania umowy zawartej na podstawie oferty ostatecznej bez zastrzeżeń ze strony nabywcy.
5. W przypadku wykrycia wady jakościowej lub ilościowej Towaru nabywca zobowiązany jest do zabezpieczenia towaru w stanie nienaruszonym, w szczególności zobowiązany jest do zaniechania montowania wadliwego towaru do czasu rozpatrzenia reklamacji przez Balex Metal pod rygorem utraty prawa do jakichkolwiek roszczeń wobec Balex Metal.
6. Balex Metal nie ponosi odpowiedzialności za szkody powstałe podczas rozładunku towaru u nabywcy.

§ 8. Opakowanie

1. Balex Metal dołoży wszelkich starań, aby towar został właściwie opakowany.
2. Koszt palet jednorazowych wliczony jest w cenę produktu. Nabywca nie może ich odsprzedać w punkcie realizacji dostawy. Obrót paletami wielorazowymi regulują osobne porozumienia pomiędzy nabywcą a Balex Metal.
3. Na nabywcy spoczywa obowiązek, pod rygorem utraty możliwości reklamowania produktów, usunięcia folii ochronnej z wyrobów Balex Metal oraz oczyszczenia ich zewnętrznej i wewnętrznej powierzchni nie później niż 2 miesiące od daty produkcji. Wspomnianą czynność należy przeprowadzać przy dodatniej temperaturze okładziny stalowej. Obowiązek ten spoczywa na nabywcy niezależnie od miejsca składowania towarów.

§ 9. Reklamacje

1. Strony zobowiązane są do współdziałania przy wykonywaniu uprawnień reklamacyjnych w szczególności do zapewnienia dostępu do wadliwych przedmiotów, przedłożenia wszelkich niezbędnych dokumentów i informacji dla realizacji naprawy (planów budynków, dokumentację techniczną) oraz umożliwienia realizacji wybranego sposobu zadośćuczynienia zgłoszonej reklamacji.
2. Sprzedający ponosi odpowiedzialność za towar zgodnie z obowiązującymi w Polsce przepisami z zastrzeżeniami poczynionymi w umowie sprzedaży lub OWS.
3. Nabywca jest zobowiązany do zbadania towaru pod względem ilościowym i jakościowym przy jego wydaniu.
4. Wszelkie reklamacje należy zgłaszać do Balex Metal niezwłocznie i na piśmie pod rygorem nieważności. Nabywca w ramach zgłoszonej reklamacji podaje następujące dane identyfikujące zakup wyrobów: data zakupu, numer oferty ostatecznej, powód reklamacji, lista zareklamowanych towarów wskazująca m.in. ich ilość oraz określa swoje roszczenie (wartość roszczenia, oczekiwany sposób realizacji reklamacji). W przypadku wyboru uprawnienia przysługującego w ramach gwarancji nabywca zobowiązany jest dostarczyć do Balex Metal dokument gwarancyjny.
5. Przesłanką zgłoszenia przez nabywcę reklamacji jest zastosowanie się przez nabywcę do następujących reguł postępowania:
 - a. towar należy przechowywać jak też poddawać obróbce i przetwarzaniu zgodnie z wszystkimi odpowiednimi wymogami specjalistycznymi obowiązującymi w tym zakresie, szczególnie z wymogami dokumentacji technicznej (zezwoleń) oraz ogólnie przyjętymi zasadami techniki,
 - b. w przypadku wystąpienia wady należy niezwłocznie zaniechać dalszej obróbki i przetwarzania towaru; towar należy udostępnić Balex Metal celem dokonania oględzin, a na żądanie Balex Metal należy dostarczyć próbki reklamowanego towaru.
6. Reklamacje ilościowe wynikające z błędnego załadunku towaru lub reklamacje co do widocznych wad fizycznych powstałych wskutek transportu (zagięcia zamków, uszkodzenia mechaniczne okładzin, przetarcia i zarysowania powłoki organicznej) winny być zgłaszane przez nabywcę na piśmie niezwłocznie po ich wykryciu, nie później niż w dniu rozładunku lub wydania towaru. Ponadto, w przypadku tych reklamacji konieczne jest umieszczenie przez nabywcę adnotacji na dokumencie WZ szkody w zakupionym towarze (stwierdzenie braku lub uszkodzenia). Adnotacja na dokumencie WZ musi być podpisana przez kierowcę, który dostawę zrealizował lub osobę wydającą w imieniu Balex Metal.
7. Reklamacje, co do widocznych wad fizycznych (np.: odchylenia wymiarowe, jakość powierzchni, wygięcia, zgięcia) innych niż określone w ust. 6. powyżej, winny być zgłaszane przez nabywcę na piśmie niezwłocznie po ich wykryciu, nie później niż 14 dni od daty wydania towaru i tylko jeżeli towar nie został poddany przetworzeniu.
8. Reklamacje dotyczące błędów fabrycznych (jakościowe wady ukryte), których stwierdzenie mimo dokładnego zbadania towaru nie było możliwe, należy przedłożyć Balex Metal na piśmie, niezwłocznie po ich stwierdzeniu, jednak nie później niż 3 miesiące od daty wydania towaru.

Brak zgłoszenia reklamacji w przewidzianych w umowie sprzedaży oraz OWS terminach lub niedostarczenie wymaganych w dokumentów, powoduje utratę przez nabywcę jakichkolwiek roszczeń wobec Balex Metal.
9. Nabywca ma obowiązek umożliwić Balex Metal oględziny reklamowanego towaru, w tym także pobranie próbek i wykonania badań technicznych, pod rygorem utraty jakichkolwiek roszczeń wobec Balex Metal.
10. Koszty zatrudnienia Biegłego Rzecznawcy będzie ponosić Strona wskazana przez Biegłego Rzecznawcę, jako odpowiedzialna za powstanie szkody.
11. W przypadku uznania zasadności reklamacji nabywcy, Balex Metal pozostawia sobie prawo wyboru, co do sposobu ostatecznego załatwienia reklamacji w zależności od wielkości szkody oraz kosztów z nią związanych (naprawa, wymiana towaru na nowy, wolny od wad lub zapłata odszkodowania wskazanego przez Balex Metal, z zastrzeżeniem ewentualnych odmiennych uprawnień z tytułu gwarancji o ile takie zostały wskazane w dokumencie gwarancji) W przypadku uznania reklamacji przez Balex Metal, ale odmowy naprawy,

wymiany towaru na nowy, wolny od wad lub zapłata odszkodowania, nabywca może żądać obniżenia ceny zakupu, bądź też od umowy odstąpić.

12. W przypadku gdyby sposób załatwienia reklamacji wybrany przez Balex Metal nie przyniósł skutku nabywca może ponownie zgłosić reklamację.
13. Jeżeli nabywca będzie utrudniał lub uniemożliwił załatwienie reklamacji w sposób wybrany przez Balex Metal, wówczas traci on jakiegokolwiek roszczenia wobec Balex Metal, a w szczególności Balex Metal jest wolny od wszelkiej odpowiedzialności za szkodę powstałą w związku z reklamowanymi wadami.
14. Zaspokojenie roszczeń nabywcy w wyżej opisany sposób wyklucza możliwość domagania się w przyszłości dalszych rekompensat z tego tytułu, w szczególności dochodzenia naprawienia szkody na zasadach ogólnych.
15. W przypadku uznania przez Balex Metal uprawnienia do wymiany towaru na wolny od wad nabywca zobowiązany jest bez dodatkowych wezwań do uprzedniego zwrotu wymienianego towaru. W przypadku nie dokonania zwrotu przez nabywcę w ciągu 14 dni od doręczenia decyzji o uznaniu reklamacji, Balex Metal uprawniony jest do wstrzymania się z realizacją uprawnienia gwarancyjnego oraz do uznania się, że doszło do sprzedaży wymienianego towaru jako towaru II gatunku w cenie pomniejszonej o 20% w stosunku do cennika Balex Metal.
16. Balex Metal ma prawo wstrzymać się wobec nabywcy z realizacją jego roszczeń z tytułu reklamacji do czasu uregulowania wobec niego przez nabywcę wszelkich zaległych należności i wykonania wszelkich innych obowiązków wobec Balex Metal.
17. Balex Metal nie ponosi odpowiedzialności za szkody pośrednie, wtórne, straty gospodarcze i utracone korzyści nabywcy, w szczególności szkody spowodowane utratą projektowanego obiektu lub przyległych urządzeń, utratą produktu, utratą odsetek, wynagrodzenia lub zysku. W każdym wypadku odpowiedzialność Balex Metal ograniczona jest do faktycznie zapłaconej przez nabywcę ceny netto sprzedanego towaru.
18. Nabywca traci wszelkie uprawnienia do dochodzenia jakiegokolwiek roszczeń związanych z zakupem towaru przeciwko Balex Metal jeśli nie zbadał towaru w chwili jego otrzymania lub jeśli dokonał zbadania towaru i nie

zawiadomił niezwłocznie Balex Metal o dostrzeżonych wadach lub nieprawidłowościach. Utrata uprawnień następuje w szczególności w sytuacji, kiedy nabywca dostrzegł wady lub nieprawidłowości, a mimo tego dokonał montażu towaru.

19. Wszystkie kolory, dostępne w paletcie Balex Metal zostały sklasyfikowane na podstawie jasności względnej w 3 grupy. Przynależność kolorów do poszczególnych grup określa Tabela 1.

Tabela 1

Kolory w ofercie Balex Metal	
Symbol	Grupa
7047	bardzo jasne
9010	bardzo jasne
9002	bardzo jasne
7035	bardzo jasne
1015	bardzo jasne
7040	jasne
6011	jasne
9006	jasne
9007	jasne
5012	jasne
1003	jasne
1017	jasne
7012	ciemne
9005	ciemne
5010	ciemne
6005	ciemne
6020	ciemne
7016	ciemne
7024	ciemne
8019	ciemne
8017	ciemne
8012	ciemne
8004	ciemne
3016	ciemne
3011	ciemne

20. Balex Metal nie ponosi odpowiedzialności za płyty warstwowe w kolorach ciemnych w zakresie wad fizycznych wynikających z rozszerzalności cieplnej, tak w szczególności płyty te, niezależnie od długości, nie są objęte rękojmią, ani gwarancją.
21. Dla wszystkich płyt warstwowych w kolorach ciemnych, projektant jest zobowiązany uwzględnić wpływ obciążeń termicznych w projekcie technicznym (także

- podczas określania listy cięć) oraz sposób ich mocowania, w tym w szczególności zobowiązany jest określić właściwą długość elementów.
22. Dla wyrobów ocynkowanych, wyprodukowanych ze stali ocynkowanej ogniowo, występowanie na powierzchni ciemno- i jasnoszarych obszarów, nieznaczna nierówność powierzchni zewnętrznej, jak również biała rdza, o ile powłoka cynkowa ma jeszcze minimalną grubość – nie stanowią podstawy reklamacji.
 23. Balex Metal nie ponosi odpowiedzialności z tytułu uszkodzeń, które mogą powstać w trakcie transportu (zarysowania, przetarcia i inne uszkodzenia mechaniczne powłoki organicznej) dla wyrobów produkowanych ze stali o powłoce typu mat gruboziarnisty oraz Rustika i Malaga, jeżeli nabywca nie zakupił u Balex Metal folii ochronnej przeznaczonej dla takich wyrobów.
 24. Balex Metal nie ponosi odpowiedzialności z tytułu uszkodzeń wyrobów z blach powlekanych powstałych na skutek ich kontaktu z mokrym betonem lub drewnem, tynkiem i glebą.
 25. Balex Metal nie ponosi odpowiedzialności za produkt oznaczony jako towar II gatunku w zakresie wszelkich wad fizycznych, tak w szczególności produkt taki, niezależnie od jego rodzaju i ilości, nie jest objęty rękojmią, gwarancją bądź inną odpowiedzialnością z tytułu niewykonania lub nienależytego wykonania umowy. Nabywca kupuje towar II gatunku na własne ryzyko, w jakości z chwili wydania, po obniżonej cenie, bez prawa do jakichkolwiek roszczeń związanych z jego jakością, a z chwilą wydania towaru zrzeka się wobec Balex Metal takich roszczeń na przyszłość. W szczególności nabywcy nie przysługuje prawo do zwrotu lub redukcji zamówienia, odszkodowania czy też zwrotu kosztów. Towary II gatunku mogą nie spełniać standardowych norm jakościowych i nie ma gwarancji, że spełniają one normy przyjęte w kraju użytkownika pod względem grubości stali i pianki. Towary II gatunku mogą posiadać np. pewne nierówności, zadrapania, wgniecenia, usterki pianki lub lakieru (w tym niezgodność kolorystyczne), odchylenia od norm przyjętych dla danych rozmiarów i grubości, inne cechy grubości stali i pianki etc. Takie odchylenia od przyjętych standardów nie stanowią wady produktu.

§ 10. Rękojmia i Gwarancja

1. W stosunkach między przedsiębiorcami, zgodnie z art. 558 Kodeksu Cywilnego wyłączona zostaje rękojmia, chyba, że strony postanowią inaczej lub szkoda wynika z winy umyślnej lub rażącego niedbalstwa Balex Metal. Uprawnienia z tytułu rękojmi wygasają po upływie 6 miesięcy od dnia wydania towaru.
2. Gwarancją objęte są tylko produkty dla których został sporządzony i wydany nabywcy oddzielny dokument gwarancyjny. Nabywca nie posiada roszczenia o wydanie dokumentu gwarancyjnego.
3. Balex Metal zastrzega sobie możliwość modyfikacji parametrów technicznych w stosunku do danych zawartych w opisach podanych w prospektach, rysunkach i innych materiałach o charakterze reklamowym w związku ze stałym unowocześnianiem produktów, zwiększającym walory użytkowe.
4. Balex Metal jest związany parametrami technicznymi po wyraźnym pisemnym ich uzgodnieniu z nabywcą stanowiącym zapewnienie, co do właściwości sprzedawanego towaru.
5. Balex Metal zapewnia, że dostarczone towary odpowiadają zasadom współczesnej techniki, w tym wymogom określonym przez właściwe zezwolenia w tym zakresie, jak również uzgodnieniom umownym dokonany z nabywcą. Balex Metal zapewnia dalej, że sprzedawany towar będzie funkcjonował bez zakłóceń, jeżeli używany będzie zgodnie ze swym przeznaczeniem w zwykłych środkowoeuropejskich warunkach klimatycznych i atmosferycznych, nie narażony na bezpośrednie działanie wód morskich i nadmiernego promieniowania UV, wolny od działania intensywnych związków chemicznych, w tym zanieczyszczeń atmosferycznych. W odniesieniu do wszelkich wartości i wymiarów towaru, zawartych we właściwych zezwoleniach oraz umowie, nabywca winien uwzględnić przyjęte zwyczajowo bądź określone właściwymi normami granice dopuszczalnych odchyżeń (tolerancji), o ile nie uzgodniono inaczej w formie pisemnej. Strony dopuszczają wystąpienie różnic w odcieniu barwy towaru, a mogące wystąpić w przypadku dostawy poszczególnych partii towaru oddzielnie, jak też w przypadku dostawy towaru zróżnicowanego, co do daty produkcji i grubości blachy.

6. Uprawnienia z tytułu gwarancji wygasają po upływie 6 miesięcy od dnia wydania towaru, chyba że w dokumencie gwarancyjnym zastrzeżono inaczej. Gwarancja nie ulega przedłużeniu w przypadku naprawy wad, a dla przedmiotów wolnych od wad wydanych w miejsce

wadliwych może być sporządzana i wydana nowa gwarancja, przy czym okres ten nowej gwarancji nie będzie dłuższy niż okres pierwotnie udzielonej gwarancji.

§ 11. Ochrona danych osobowych

Dane osobowe są przetwarzane przez Balex Metal zgodnie z Rozporządzeniem Parlamentu Europejskiego i Rady (UE) 2016/679 z dnia 27 kwietnia 2016 r. w sprawie ochrony osób fizycznych w związku z przetwarzaniem danych osobowych i w sprawie swobodnego przepływu takich danych oraz uchylenia dyrektywy 95/46/WE (ogólne roz-

porządzenie o ochronie danych) a zasady dotyczące przetwarzania danych osobowych w ramach nawiązywanych z Balex Metal relacji handlowych są określone w odrębnej informacji zamieszczonej pod adresem <https://balex.eu/ochronadanychosobowych>, a także udostępnianej w lokalizacjach z Załącznika nr 1.

§ 12. Postanowienia końcowe

1. Wszelkie terminy przewidziane w OWS oraz umowie sprzedaży zastrzeżone są na korzyść Balex Metal.
2. W sprawach nieuregulowanych w niniejszych OWS mają zastosowanie przepisy kodeksu cywilnego.
3. W przypadku nieważności niektórych postanowień OWS wskutek wprowadzenia odmiennych regulacji ustawowych, pozostałe postanowienia nie tracą swojej ważności.
4. Balex Metal zastrzega sobie prawo do wykorzystywania informacji o inwestycji i/lub pracach projektowych i/ lub wykonawczych, prowadzonych z wykorzystaniem produktów lub technologii Balex Metal. Wykorzystanie

to dotyczy działań marketingowych, w tym w szczególności do informowania o takowej inwestycji i/lub pracach oraz utrwalania inwestycji i/lub prac w formie fotografii lub w innej formie graficznej oraz umieszczania ich we wszelkich materiałach reklamowych firmy Balex Metal.

5. Balex Metal i nabywca będą dążyć do polubownego załatwienia wszelkich sporów wynikłych w związku z wykonywaniem umów objętych niniejszymi warunkami. W przypadku niemożności polubownego załatwienia sprawy, właściwym do rozstrzygnięcia sporu będzie sąd właściwy dla miejsca siedziby Balex Metal.

Załącznik Nr. 1 do Ogólnych Warunków Sprzedaży Balex Metal Sp. z o.o. – lista miejsc gdzie dostępne są Ogólne Warunki Sprzedaży

ODDZIAŁ – MIEJSCOWOŚĆ	ADRES	TEL.	FAKS
CENTRALA BOLSZEWO	ul. Wejherowska 12C, 84-239 Bolszewo	58 778 44 44	58 778 44 48
WROCŁAW DŁUGOŁĘKA	ul. Wrocławska 42, 55-095 Długołęka	71 315 16 11 538 818 430 600 263 053	
TOMASZÓW MAZOWIECKI	ul. Spalska 143/147, 97-200 Tomaszów Mazowiecki	696 030 424	
PUSTKÓW	Pustków 363C, 39-205 Pustków	14 634 84 44	

KONTAKT

Balex Metal Sp. z o. o.

CENTRALA

ul. Wejherowska 12C
84-239 Bolszewo
NIP 588-11-30-299
Regon 191112216
KRS 0000176277

kontakt@balex.eu
+48 58 778 44 44 / 801 000 807

balex.eu



Centrala firmy



Oddział sprzedaży



Zakłady produkcyjne

ODDZIAŁY SPRZEDAŻY



BOLSZEWO

ul. Wejherowska 12C
84-239 Bolszewo
tel. +48 58 778 44 44
tel. +48 608 325 509
bolszewo@balex.eu



DŁUGOŁĘKA

ul. Wrocławska 42
55-095 Długołęka
tel. +48 71 315 16 11
tel. +48 538 818 430
wroclaw@balex.eu



TOMASZÓW MAZOWIECKI

ul. Spalska 143/147
97-200 Tomaszów Mazowiecki
tel. +48 44 618 22 22
tel. +48 696 030 424
tomaszow@balex.eu



PUSTKÓW

Pustków 363C
39-205 Pustków
tel. +48 14 634 84 44
tel. +48 532 430 454
pustkow@balex.eu

PRZEDSTAWICIELE REGIONALNI — BUDOWNICTWO MIESZKANIOWE

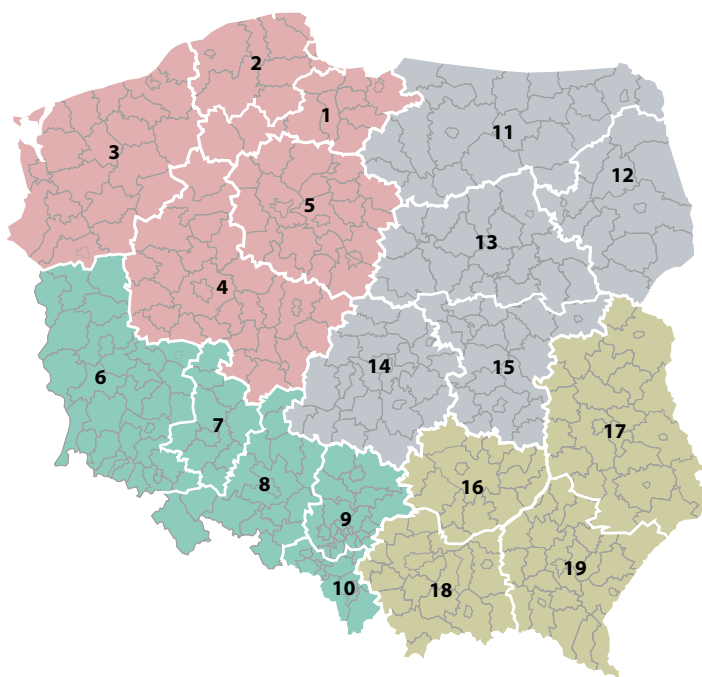

1	+48 666 029 905	Maciej OTTA
2	+48 532 543 387	Anna WESTPHAL
3	+48 600 036 555	Krzysztof WIŚNIEWSKI
4	+48 883 350 918	Krzysztof BARANIAK
5	+48 660 740 906	Mariusz KILON
6	+48 605 050 992	Mariusz JASIŃSKI
7	+48 734 820 154	Krzysztof BARCEWICZ
8	+48 882 787 914	Krzysztof SZULC
9	+48 605 052 715	Marek ŁUCZAK
10	+48 605 556 391	Tomasz NASTAŁY
11	+48 600 380 737	Patryk LEWANDOWSKI
12	+48 664 741 301	WAKAT
13	+48 608 377 302	Krzysztof ŁUKASIAK
14	+48 605 052 641	Kamil KOWALSKI
15	+48 664 013 966	Michał CICHANŚKI
16	+48 882 787 862	Kamil SERWETA
17	+48 604 107 460	Adam ŻUKIEWICZ
18	+48 883 350 904	Krzysztof KORZYCKI
19	+48 880 788 661	Sławomir WATRAK

PRZEDSTAWICIELE REGIONALNI – BUDOWNICTWO PRZEMYSŁOWE I ROLNICZE

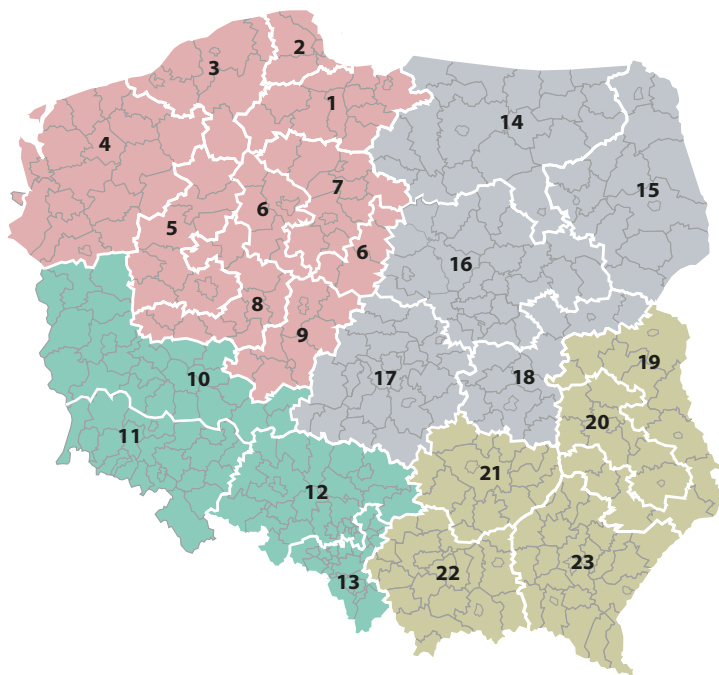

1	+48 668 124 420	Łukasz MASZTAK
2	+48 602 394 105	Marcin MASZTAK
3	+48 735 978 354	Piotr MUSIANOWICZ
4	+48 883 350 919	Marcin PASEK
5	+48 665 108 150	Monika KOSICKA
6	+48 666 882 995	Adam WEŁNIC
7	+48 883 350 916	Tomasz FAJAK
8	+48 660 740 902	Wojciech ZNANIECKI
9	+48 784 047 204	Łukasz PIEKARCZYK
10	+48 668 126 122	Jarosław TUCHOLSKI
11	+48 883 350 811	Maciej SMONIOWSKI
12	+48 883 350 916	Tomasz FAJAK
13	+48 605 052 715	Marek ŁUCZAK
14	+48 660 740 907	Bartosz SKORUPSKI
15	+48 532 623 393	Magdalena WIEWIÓRKA
16	+48 660 740 908	Mariusz KRAIŃSKI
17	+48 604 509 014	Rafał KOSAKOWSKI
18	+48 600 200 343	Krzysztof HERMAN
19	+48 600 380 674	Tomasz WATRAKIEWICZ
20	+48 883 350 978	Marika KUCHARCZYK
21	+48 605 058 124	Aneta DURLEJ-ŁAKOMIEC
22	+48 608 490 475	Rafał MIŚ
23	+48 664 013 968	Daria DŻUŁA



POBIERZ
AKTUALNY CENNIK

Podane w katalogu ceny nie stanowią oferty handlowej w rozumieniu art 66 par.1 Kodeksu Cywilnego. Zawarte w cenniku dane były aktualne w momencie druku. Balex Metal zastrzega sobie prawo do ich zmiany.

Balex Metal Sp. z o.o.

CENTRALA

ul. Wejherowska 12C
84-239 Bolszewo
NIP 588-11-30-299
Regon 191112216
KRS 0000176277

kontakt@balex.eu
+48 58 778 44 44 / 801 000 807

balex.eu